

ELEMENT₄

GEBRUIKSHANDLEIDING / MANUEL D'UTILISATEUR /
USER MANUAL / GEBRAUCHSHANDBUCH



Laat deze gebruikshandleiding achter bij de gebruiker Laissez ce

manuel avec l'utilisateur

Überlassen Sie diese Bedienungsanleitung dem Benutzer Leave this

manual with the user for future use

INHOUDSOPGAVE / TABLE DE MATIÈRE / INHALTSVERZEICHNIS / CONTENTS

ELEMENT4 HANDZENDER

Technische gegevens	3
Algemene opmerkingen	3

WERKING VAN DE TIENKNOPSHANDZENDER

Instelling Fahrenheit of Celsius	4
De tijd instellen	4
Kindveiligheid	4
Handmatige modus	5
Aangewezen laag vermogen en hoog vermogen	5
Aftellende timer	5
Bedieningsmodi	6
Thermostatische modus	6
Programmamodus	6
Hulpfunctie (functie 2de brander)	7
Eco-modus	7
Bediening circulatieventilator	7
Licht-/dimmerbediening	8
ProControl app	8

DE PUCK-HANDSET

Technische gegevens	8
Bedieningsmodi	9

WI-FI BOX (B6R-W2...)

Technische gegevens	10
Bedieningsmodi	10

PROCONTROL APP

App set-up	11
------------------	----

TÉLÉCOMMANDE ELEMENT4

Caractéristiques techniques	13
Notes générales	13

OPERATION TÉLÉCOMMANDE AVEC 10 BOUTONS

Réglage en mode Fahrenheit ou Celsius	14
Réglage de l'heure	14
Sécurité enfants	14
Mode Manuel (télécommande)	15
Feu de faible intensité et de forte intensité designe	15
Minuterie	15
Modes d'Operation	16
Mode Thermostatique	16
Mode Programme	16
Fonction Auxiliaire (2e bruleur)	17
Mode Eco	17
Utilisation du ventilateur de circulation	17
Fonctionnement de la lumière/ variateur	18
L'application myfire	18

LA TÉLÉCOMMANDE PUCK

Caractéristiques techniques	18
Modes d'Operation	19

WI-FI BOX (B6R-W2...)

Caractéristiques techniques	20
Modes d'Operation	20

CONFIGURATION DE L'APPLICATION PROCONTROL

Configuration de l'application ProControl.....	21
------------------------------------------------	----

FERNBEDIENUNG

Technische Daten	23
Allgemeine Hinweise	23

BEDIENUNG MIT 10-KNOPFEN

Einstellen von Fahrenheit oder Celsius	24
Einstellen der Uhrzeit	24
Kindersicherung	24
Manueller Modus	24
Festgelegte kleine Flamme und große Flamme	25
Countdown-Timer	25
Betriebsarten	26
Thermostatmodus	26
Programmmodus	26
Zusatzfunktion (2. Brenner)	27
Energiesparmodus	27
Bedienung des Umluftventilators	27
Bedienung des Lichts/des Dimmers	28
ProControl App	28

PUCK FERNBEDIENUNG

Technische Daten	28
Betriebsarten	29

MYFIRE WI-FI BOX (B6R-W2...)

Technische Daten	30
Betriebsarten	30

EINRICHTEN DER MYFIRE APP

Einrichten der App	31
--------------------------	----

HANDSET

Technical Data	33
General Notes	33

10 BUTTON REMOTE

Setting Fahrenheit or Celsius	34
Setting the Time	34
Child Proof	34
Manual Mode	35
Designated Low Fire and High Fire	35
Countdown Timer	35
Modes of Operation	36
Thermostatic Mode	36
Program Mode	36
Auxiliary Feature (2nd Burner Feature)	37
Eco Mode	37
Circulating Fan Operation	37
Light/Dimmer Operation	38
ProControl App	38

THE PUCK

Technical Data	38
Modes of Operation	39

WI-FI BOX

Technical Data	40
Modes of Operation	40

PROCONTROL APP SETUP

App Setup	41
-----------------	----

BELANGRIJKE VEILIGHEIDSINFORMATIE

⚠ WAARSCHUWING

Voor het installeren of bedienen van de haard gelieve deze instructies aandachtig en volledig te lezen. Het negeren ervan kan tot brand of ontploffing leiden met als gevolg schade aan eigendom, persoonlijk letsel of overlijden. Onderhoud en installatie moeten door een geschoold / ervaren onderhoudstechnicus uitgevoerd worden.

WAT TE DOEN WANNEER U GAS RUIKT

- Bedien GEEN apparaat.
- Raak GEEN elektrische schakelaar aan; gebruik GEEN telefoon in uw gebouw.
- Evacueer onmiddellijk de omgeving en neem contact op met de gasleverancier. Volg de instructies van de gasleverancier.
- Kunt u de gasleverancier niet bereiken, bel dan de brandweer.

Installatie en onderhoud moeten door een gekwalificeerd installateur, onderhoudsdienst of de gasleverancier worden uitgevoerd. De installatie moet voldoen aan de plaatselijke voorschriften, of bij ontstentenis van plaatselijke voorschriften aan de Amerikaanse richtlijnen National Fuel Gas Code ANSI Z223.1/NFPA 54, de IFGC of de CSA B149.1. Alle pijpleidingen en slangen moeten aan de plaatselijke voorschriften en verordeningen voldoen.

Gebruik alleen uw hand om de gasbedieningsknoppen in te drukken of te draaien. Gebruik nooit gereedschap. Indien een knop niet met de hand ingedrukt of gedraaid kan worden, tracht hem dan niet te repareren. Bel een gekwalificeerd onderhoudstechnicus. Geweld of een poging tot reparatie kan tot brand of ontploffing leiden.

Gebruik een product NIET indien u vermoedt dat het aan hoge temperaturen is blootgesteld of dat het beschadigd, gemanipuleerd of uiteengehaald is. Gebruik een product NIET indien u vermoedt dat het onder water heeft gelegen of dat er vloeistof in het product gesijpeld is. Al deze incidenten kunnen lekkage of andere schade veroorzaken die de ordentelijke werking kan beïnvloeden en potentieel gevaarlijke verbrandingsproblemen kan teweegbrengen.

De positie van de rookschuif moet aan de installatie-instructies van de fabrikant en alle toepasselijke normen voldoen. Het veronachtzamen ervan kan tot brand of ontploffing leiden met als gevolg schade aan eigendom, persoonlijk letsel of het verlies van het leven.

Gebruik GEEN benzine of andere ontvlambare dampen en vloeistoffen in de nabijheid van dit bedieningselement of andere apparaten, en bewaar ze NIET in de nabijheid ervan.

⚠ WAARSCHUWING

- Lees aandachtig deze instructies. Het veronachtzamen ervan kan tot schade aan eigendom, persoonlijk letsel of het verlies van het leven leiden.
- Dit bedieningselement moet overeenkomstig alle voorschriften en plaatselijke regelgevingen elektrisch bedraad zijn en bediend worden. Onderhoud en installatie moeten door een geschoold, ervaren onderhoudstechnicus uitgevoerd worden.
- Gebruik het bedieningselement NIET indien u vermoedt dat het beschadigd kan zijn.

ELEMENT4 HANDZENDER

TECHNISCHE GEGEVENS

OMGEVINGSTEMPERATUURBEREIK

CE: Handset: 0°C tot 55°C
CSA: Handset: 32°F tot 131°F

RADIOFREQUENTIE

CE: 868 MHz voor Europa (handset, ontvanger)
CSA: 915 MHz voor VS en Canada (handset ontvanger)

STROOMVERBRUIK

Handset: 2 x 1,5V 'AAA' (kwaliteitsvolle alkaline aanbevolen)

LET OP

De bedrading van de klep en ontvanger moet voltooid zijn alvorens de ontsteking te starten. Het nalaten hiervan kan de elektronica beschadigen.

LET OP

De handzenders en ontvangers zijn niet inwisselbaar met vroegere elektronica.

⚠ WAARSCHUWING

Ter voorkoming van schade aan de elektronica gebruikt u GEEN metalen gereedschap om de batterijen uit de handset/ontvanger te verwijderen.

⚠ WAARSCHUWING

- Zonder gebruik van een netadapter strekt vervanging van de batterijen tot aanbeveling aan het begin van ieder nieuw stookseizoen.
- Oude of lege batterijen moeten onmiddellijk verwijderd worden. Wanneer ze in de unit gelaten worden, kunnen de batterijen oververhitten, lekken en/of ontploffen.
- Stel batterijen (ook tijdens de opslag) NIET bloot aan rechtstreeks zonlicht, buitensporige warmte, vuur, vochtigheid of krachtige botsingen. Elk van deze omstandigheden kan ertoe leiden dat de batterijen oververhitten, lekken en/of ontploffen.
- Batterijen moeten binnen hun aanbevolen temperatuurlimieten gehouden worden (omgevingstemperatuurbereik voor batterijen: 32°F tot 131°F/0°C tot 55°C).
- Nieuwe en oude batterijen en verschillende merken van batterijen mogen niet door elkander gebruikt worden. Het mengen van verschillende batterijen kan ertoe leiden dat de batterijen oververhitten, lekken en/of ontploffen.

SYNCHRONISATIE ONTVANGER/HANDZENDER

Houd de resetknop van de ontvanger ingedrukt totdat u twee pieptonen hoort.

Na de tweede, langere pieptoon laat u de resetknop los. Binnen 20 seconden drukt u op de  knop op de handzender. Twee korte pieptonen bevestigen dat de code ingesteld is. 'CONN' verschijnt op de handset, hetgeen bevestigt dat de synchronisatie bezig is (zie afbeelding hiernaast).

Na een geslaagde synchronisatie wordt de huidige staat van het gasvuur op de handset weergegeven.

ALGEMENE OPMERKINGEN



Batterijen – handset

Indicatie van zwakke batterij op handsets.

Softwareversie

Druk gelijktijdig op de knoppen  en . Softwareversie wordt weergegeven.

Handzender; modelnummer

Druk gelijktijdig op de knoppen  en . Handzender modelnummer wordt weergegeven.

Handset ontsteking met één knop en twee knoppen

Ga van ontsteking met één knop naar twee knoppen (standaardinstelling) of vice versa door de knop  10 sec. ingedrukt te houden, onmiddellijk na het installeren van de batterijen. **ON** wordt weergegeven en **1** of **2** (ontsteking met één knop of twee knoppen) knippert. Wanneer het veranderen uitgevoerd is, wijzigt **1** naar **2** of vice versa.

Functies deactiveren

1. Plaats batterijen. Alle pictogrammen worden weergegeven en knipperen.
2. Terwijl de pictogrammen knipperen, houdt u de relevante functieknop 10 sec. ingedrukt.
3. Het functiepictogram knippert totdat de deactivering compleet is. De deactivering is voltooid wanneer het functiepictogram en twee horizontale balken getoond worden.

OPMERKING: Wanneer een gedeactiveerde knop wordt ingedrukt, is er geen functie en worden er twee horizontale balken getoond.

OPMERKING: De deactivering blijft van kracht na het vervangen van batterijen.

Functies activeren

1. Plaats batterijen. Alle pictogrammen worden weergegeven en knipperen.
2. Om een functie te activeren, drukt u op de relevante knop en houdt u hem 10 sec. ingedrukt.
3. Het functiepictogram blijft knipperen totdat de activering compleet is. De activering is voltooid wanneer het functiepictogram getoond wordt.

De volgende functies kunnen gedeactiveerd/geactiveerd

- KINDERBEVEILIGING
- PROGRAMMAMODUS
- THERMOSTATISCHE MODUS (deactiveert tevens de PROGRAMMAMODUS)
- ECOMODUS
- LICHT-/DIMMERBEDIENING
- CIRCULATIEVENTILATORBEDIENING
- HULPFUNCTIE (FUNCTIE 2DE BRANDER)
- AFTELLENDEN TIMER



Afbeelding 1: Synchronisatie van Symax-handset bezig

WERKING VAN DE 10-KNOPSHANDZENDER

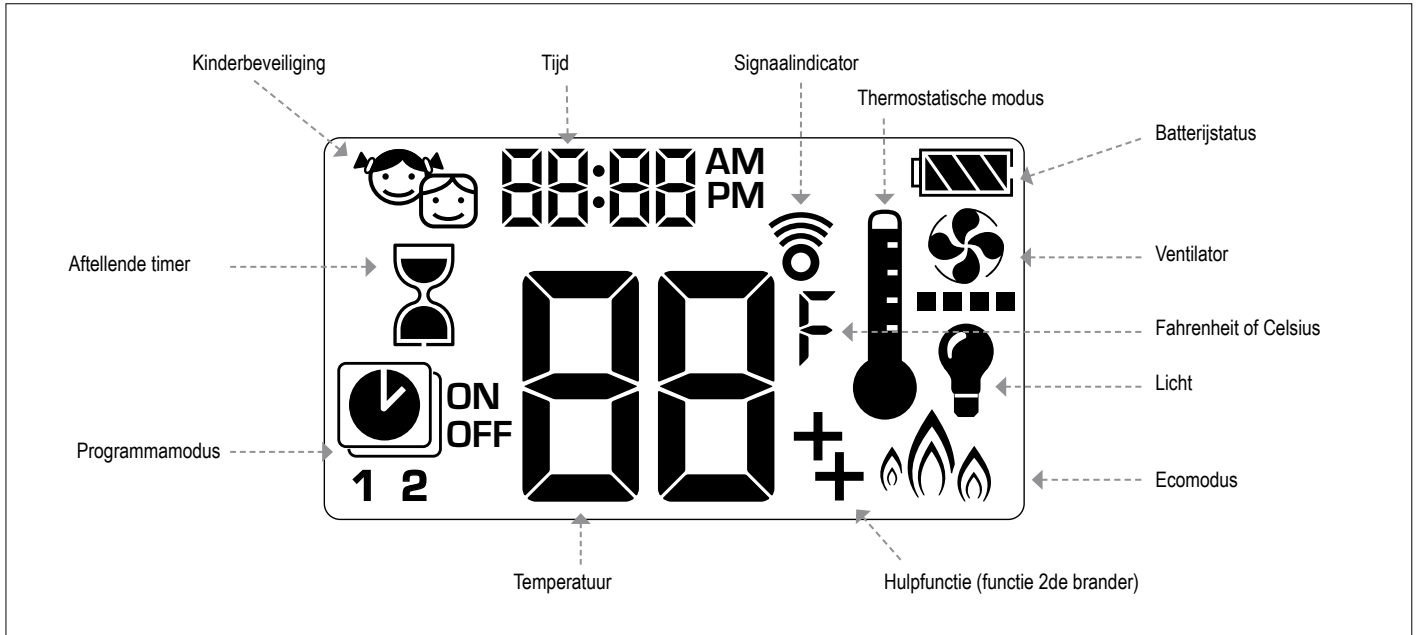

Afbeelding 2: 10-symbolendisplay

INSTELLING FAHRENHEIT of CELSIUS

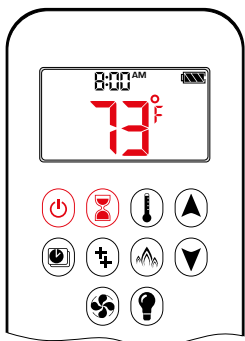

Om tussen °C en °F te wisselen drukt u en gelijktijdig in.

OPMERKING: De keuze voor °F leidt tot een 12 uren klok. De keuze voor °C leidt tot een 24 uren klok.

KINDERBEVEILIGING

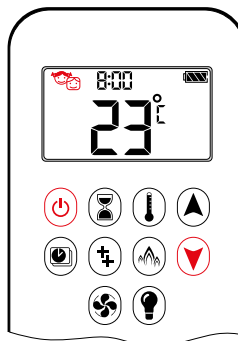

AAN: Om te activeren drukt u gelijktijdig op en . wordt weergegeven en de handset is onbedienbaar, behalve de functie UIT.

UIT: Om te deactiveren drukt u gelijktijdig op en . verdwijnt.

DE TIJD INSTELLEN

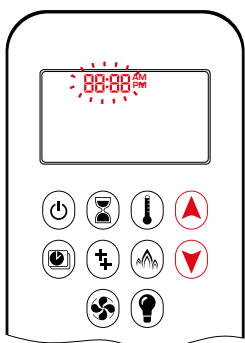

1. Druk gelijktijdig op de knoppen en . **Dag** knippert.
2. Druk op de - of -knop om een nummer te kiezen dat met de dag van de week overeenstemt (bv. 1=maandag, 2=dinsdag, 3=woensdag, 4=donderdag, 5=vrijdag, 6=zaterdag, 7=zondag).
3. Druk gelijktijdig op de knoppen en . **Uur** knippert.
4. Om het uur te kiezen, drukt u op de knop of .
5. Druk gelijktijdig op de knoppen en . **Minuten** knippert.
6. Om de minuten te kiezen, drukt u op de knop of .
7. Ter bevestiging drukt u gelijktijdig op en of wacht u.

HANDMATIGE MODUS (HANDSET)

LET OP

VÓÓR BEDIENING
 1. Zorg ervoor dat de HANDMATIGE knop op de klep in de stand **AAN** staat, geheel tegen de klok ↻ in.
 2. Zet de AAN/UIT-schakelaar (indien aanwezig) in de I-stand (AAN).

HET VUUR AANZETTEN

⚠ WAARSCHUWING

Wanneer de ontsteking van de waakvlam bevestigd is, draait de motor automatisch naar de maximale vlamhoogte.

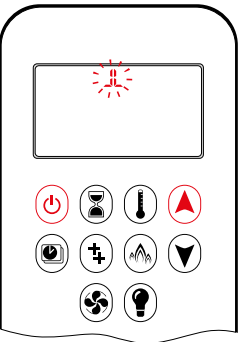

- Druk gelijktijdig op de knop ⏻ (ontsteking met één knop) of de knop ⏻ en ⏶ (ontsteking met twee knoppen) totdat twee korte pieptonen en een reeks knipperende strepen bevestigen dat de startsequens begonnen is; laat de knop(pen) los.
- Het hoofdgas stroomt zodra de ontsteking van de waakvlam bevestigd is.
- De handset gaat automatisch naar de handmatige modus na ontsteking van de hoofdbrander.

⚠ WAARSCHUWING

Indien de waakvlam na meerdere pogingen niet blijft branden, draait u de hoofdklepknop naar **UIT**

STAND-BYMODUS (WAAKVLAM)

Handset

- Houd de knop ⏴ ingedrukt om het toestel op waakvlam te zetten.

HET VUUR UITZETTEN

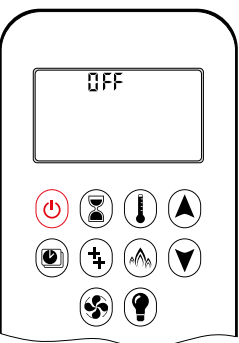

- Handset**
- Druk op de knop ⏻ om uit te zetten.

OPMERKING: Opnieuw ontsteken is mogelijk nadat het UIT-pictogram ophoudt te knipperen.

AFSTELLING VAN DE VLAMHOOGTE

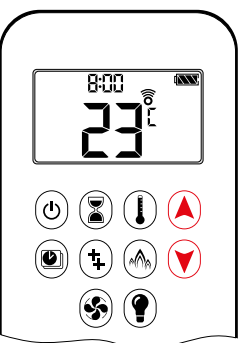

- Handset**
- Om de vlamhoogte te verhogen, houdt u de ⏶-knop ingedrukt.
 - Om de vlamhoogte te verlagen of het toestel op een waakvlam te zetten, houdt u de knop ⏴ ingedrukt.

AANGEWZEN LAAG VERMAGEN en HOOG VERMAGEN

OPMERKING: Het achtergrondlicht moet AAN staan voor de bediening van hoog vermogen en laag vermogen met een dubbelklik.

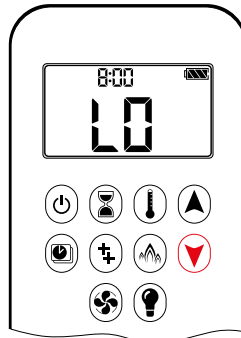

- Om naar een laag vermogen te gaan, dubbelklikt u op de knop ⏴. LO wordt getoond.

OPMERKING: De vlam gaat eerst naar een hoog vermogen alvorens naar een laag vermogen te gaan.

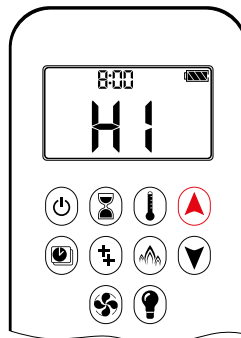

- Om naar een hoog vermogen te gaan, dubbelklikt u op de ⏶-knop. HI wordt getoond.

⚠ WAARSCHUWING

Werkt het toestel niet, 'SCHAKEL HET GAS NAAR HET TOESTEL UIT'

AFTELLELENDE TIMER

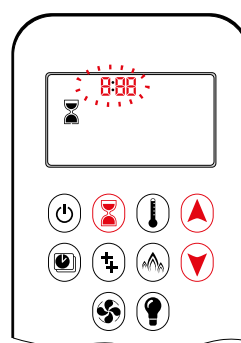

- AAN/INSTELLING:**
1. Houd de knop ⏻ ingedrukt totdat ⏻ wordt weergegeven en uur knippert.
 2. Om het uur te kiezen, drukt u op de knop ⏶ of ⏴.
 3. Ter bevestiging drukt u op de knop ⏻. **Minuten** knippert.
 4. Om de minuten te kiezen, drukt u op de knop ⏶ of ⏴.
 5. Ter bevestiging drukt u op de knop ⏻ of wacht u.
- UIT:**
 Druk op de ⏻-knop; ⏻ en de aftellende timer verdwijnen.

OPMERKING: Aan het eind van het aftellen wordt het vuur uitgezet. De aftellende timer werkt enkel in de handmatige, thermostatische en ecomodus. De maximale afteltijd bedraagt 9 uur en 50 minuten.

BEDIENINGSMODI

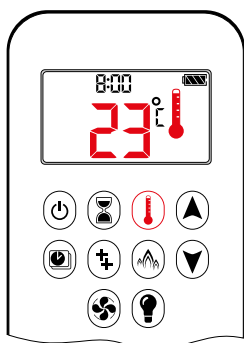

Thermostatische modus

De kamertemperatuur wordt gemeten en met de ingestelde temperatuur vergeleken. Vervolgens wordt de vlamhoogte automatisch aangepast om de ingestelde temperatuur te bereiken.

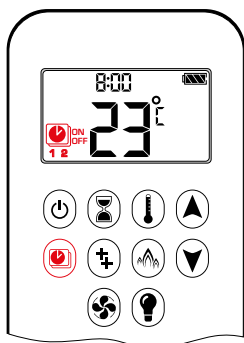

Programmamodus

PROGRAMMA 1 en 2 kunnen beide geprogrammeerd worden om met een ingestelde temperatuur op specifieke tijden AAN en UIT te gaan.

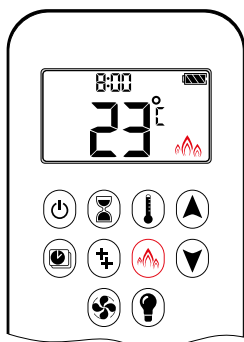

Ecomodus

De vlamhoogte moduleert tussen hoog en laag. Wanneer de kamertemperatuur lager dan de ingestelde temperatuur is, blijft de vlamhoogte langer hoog. Wanneer de kamertemperatuur hoger dan de ingestelde temperatuur is, blijft de vlamhoogte langer laag. Eén cyclus duurt ongeveer 20 min.

THERMOSTATISCHE MODUS

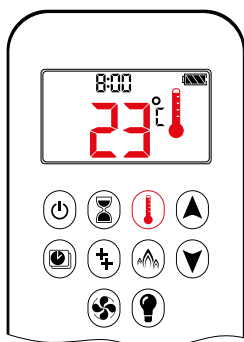

AAN:

Druk op de -knop. wordt weergegeven; de vooraf ingestelde temperatuur verschijnt kortstondig en vervolgens wordt de kamertemperatuur getoond.

UIT:

1. Druk op de -knop.
2. Druk op de knop of om naar de handmatige modus te gaan.
3. Druk op de -knop om naar de programmamodus te gaan.
4. Druk op de -knop om naar de eco-modus te gaan.

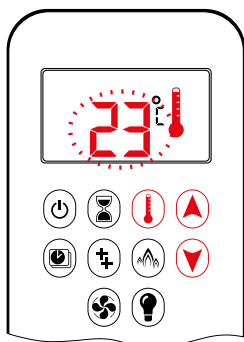

INSTELLING:

1. Druk op de knop en houd hem ingedrukt totdat wordt weergegeven; de temperatuur knippert.
2. Om de ingestelde temperatuur aan te passen, drukt u op de knop of .
3. Ter bevestiging drukt u op de knop of wacht u.

PROGRAMMAMODUS

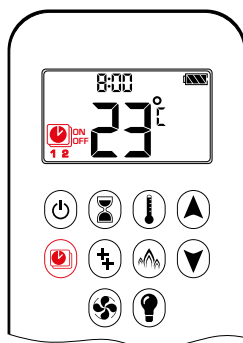

AAN:

Druk op de -knop. **1** of **2**, **ON** of **OFF** wordt weergegeven.

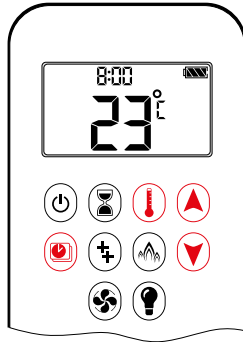

UIT:

1. Druk op de knop of om naar de handmatige modus te gaan.
2. Druk op de -knop om naar de thermostatische modus te gaan.
3. Druk op de -knop om naar de eco-modus te gaan.

OPMERKING: De ingestelde temperatuur voor de thermostatische modus is de temperatuur voor de AAN-tijd in de programmamodus. Het veranderen van de ingestelde temperatuur van de thermostatische modus verandert eveneens de temperatuur voor de AAN-tijd in de programmamodus.

Standaardinstellingen:

TEMPERATUUR AAN-TIJD (thermostatisch): 21 °C / 70 °F
TEMPERATUUR UIT-TIJD: '---' (enkel waakvlam)

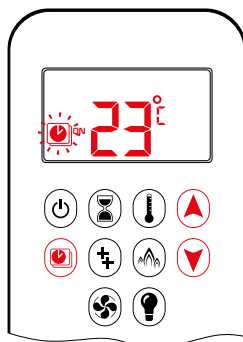

TEMPERATUUR-INSTELLING:

1. Druk op de knop en houd hem ingedrukt totdat knippert. **ON** en de ingestelde temperatuur (instelling in thermostatische modus) wordt weergegeven.
2. Om door te gaan drukt u op de knop of wacht u. **OFF** wordt weergegeven; de temperatuur knippert.
3. Selecteer de UIT-temperatuur door op de knop of te drukken.
4. Ter bevestiging drukt u op de knop .

OPMERKING: De ingestelde temperaturen AAN (thermostatisch) en UIT zijn voor iedere dag dezelfde.

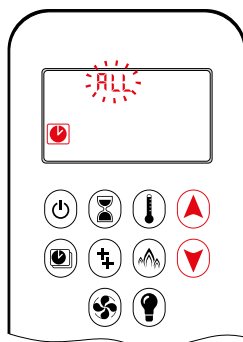

DAG-INSTELLING:

5. **ALL** knippert. Druk op de knop of om te kiezen tussen **ALL**, **5P-5U**, **1**, **2**, **3**, **4**, **5**, **6**, **7**.
6. Ter bevestiging drukt u op de knop .

RLL GESELECTEERD

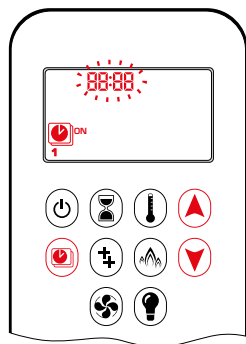

INSTELLING AAN-TIJD (PROGRAMMA 1):

7. , **1, ON** wordt weergegeven, RLL verschijnt kortstondig en **uur** knippert.
8. Om het uur te kiezen, drukt u op de knop of .
9. Ter bevestiging drukt u op de knop . **1, ON** wordt weergegeven, RLL verschijnt kortstondig en **minuten** knippert.
10. Om de minuten te kiezen, drukt u op de knop of .
11. Ter bevestiging drukt u op de knop .

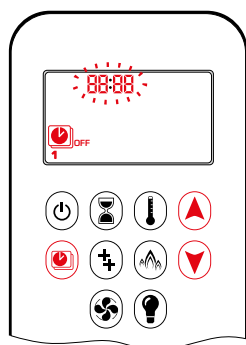

INSTELLING UIT-TIJD (PROGRAMMA 1)

12. , **1, OFF** wordt weergegeven, RLL verschijnt kortstondig en **uur** knippert.
13. Om het uur te kiezen, drukt u op de knop of .
14. Ter bevestiging drukt u op de knop . **1, OFF** wordt weergegeven, RLL verschijnt kortstondig en **minuten** knippert.
15. Om de minuten te kiezen, drukt u op de knop of .
16. Ter bevestiging drukt u op de knop .

OPMERKING: Ofwel gaat u door naar PROGRAMMA 2 en stelt u de aan- en uit-tijd in, ofwel stopt u hier met het programmeren en blijft PROGRAMMA 2 gedeactiveerd.

OPMERKING: PROGRAMMA 1 en 2 gebruiken dezelfde aan- (thermostatische) en uit-temperatuur voor RLL, SR5U en dagelijkse timer (1, 2, 3, 4, 5, 6, 7). Zodra een nieuwe aan- (thermostatische) en/of uit-temperatuur is ingesteld, wordt die temperatuur de nieuwe standaardinstelling.

OPMERKING: Indien RLL, SR5U of dagelijkse timer geprogrammeerd is voor de aan- en uit-tijden van PROGRAMMA 1 en PROGRAMMA 2, worden deze de nieuwe standaardtijden. De batterijen moeten verwijderd worden om de aan- en uit-tijden en -temperaturen van PROGRAMMA 1 en PROGRAMMA 2 te wissen.

SR5U of dagelijkse timer (1, 2, 3, 4, 5, 6, 7) geselecteerd

- Stel de aan-tijd en de uit-tijd in met dezelfde procedure als 'RLL geselecteerd' (hierboven).
- SR5U: Stel de aan-tijd en uit-tijd voor zowel zaterdag als zondag in.
- Dagelijkse timer: Er kunnen unieke aan- en uit-tijden worden ingesteld voor één dag van de week, voor meerdere dagen van de week of voor iedere dag van de week.
- Wacht om de instelling te voltooien.

HULPFUNCTIE (FUNCTIE 2DE BRANDER)

De vergrendelende solenoïdeklep gaat automatisch open na ontsteking of na het uitschakelen van het systeem, zodat het maximale gasdebiet aan beide branders wordt geleverd die bij het ontstekingsproces helpen. Na het indrukken van de AUX-knop zal de motor 7 seconden in richting AAN draaien totdat de maximale positie bereikt is.

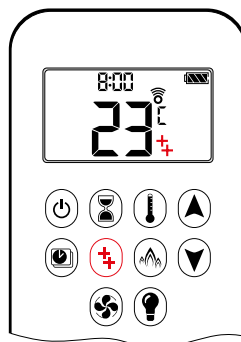

AAN:

Om een brander aan te zetten drukt u op de -knop. wordt getoond.

UIT:

Om de brander UIT te zetten drukt u op de -knop. verdwijnt.

OPMERKING: De vergrendelende solenoïdeklep kan niet handmatig werken. Wanneer de batterij van de ontvanger zwak wordt, blijft de klep in de laatste werkingsstand staan.

ECOMODUS

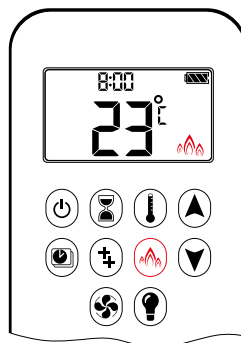

AAN:

Druk op de -knop om naar de eco-modus te gaan. wordt getoond.

UIT:

Druk op de -knop. verdwijnt.

CIRCULATIEVENTILATORBEDIENING

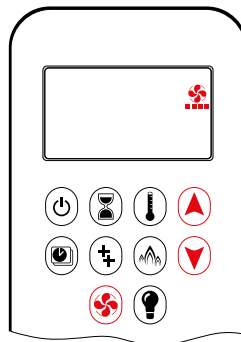

De circulatieventilator heeft 4 snelheidsniveaus van laag (1 balk) tot hoog (4 balken).

INSTELLING:

1. Druk op de knop en houd hem ingedrukt totdat knippert.
2. Druk op de knop om de ventilatorsnelheid te verhogen en op de knop om de ventilatorsnelheid te verlagen.
3. Ter bevestiging van de instelling drukt u op de knop of wacht u (wordt getoond).

UIT:

Druk op de knop totdat alle 4 de snelheidsniveaubalken verdwijnen.

OPMERKING: Enkel INSTELLING. Indien de ventilator na het laatste gebruik niet uitgezet is, start hij 4 minuten na de ontsteking automatisch op maximale snelheid en gaat hij na 10 seconden naar het als laatste ingestelde niveau. De ventilator stop 10 minuten nadat het gas UIT of op de waakvlam staat.

DE PUCK-HANDSET

LICHT-/DIMMERBEDIENING

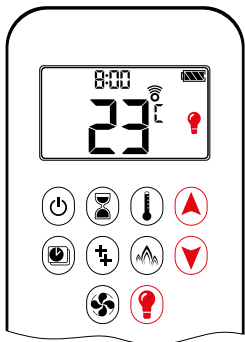

AAN:
Druk op de knop (⚡ wordt getoond).
Het licht brandt op het vooraf ingestelde niveau.

UIT:
Druk op de knop (⚡ verdwijnt).

INSTELLING:

1. Druk op de knop en houd hem ingedrukt totdat ⚡ knippert.
2. Om het licht tussen 20...100% in te stellen drukt u op de knop of .
3. Ter bevestiging van de instelling drukt u op de knop of wacht u (⚡ wordt getoond).

OPMERKING: Het licht werkt onafhankelijk van de waakvlam. Wilt u het licht aan maar geen vlam, druk dan op de knop .

PROCONTROL APP

LET OP

Voordat de app gebruikt kan worden, moet de Wi-Fi Box bedraad worden en op het stroomnet aangesloten en moet de app set-up voltooid zijn

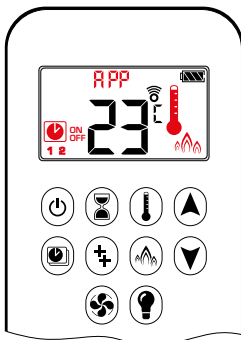

Wanneer de thermostatische, programma- of ecomodus geactiveerd is, worden het dienovereenkomstige pictogram en 'APP' op de handset getoond.

De modi kunnen volgens de beschrijvingen op voorgaande bladzijden bediend worden.

OPMERKING: In de handmatige modus wordt 'APP' NIET op de handset weergegeven.

De puck is een intelligent bedieningselement. Zijn basisfuncties omvatten het in- en uitschakelen van het vuur en het verhogen en verlagen van de vlamhoogte. De puck is uitgerust met een temperatuursensor die het gebruik van de populaire my ire app mogelijk maakt.

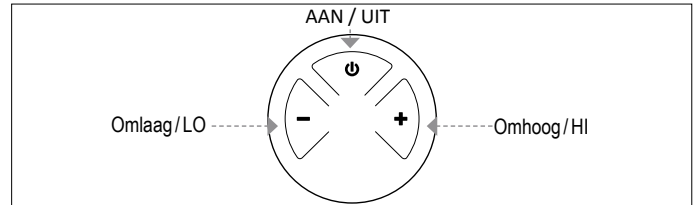

Afbeelding 3: Lay-out met 3 knoppen

TECHNISCHE GEGEVENS

OMGEVINGSTEMPERATUURBEREIK

CE: De puck: 0 °C tot 55 °C
CSA: De puck: 32 °F tot 131 °F

RADIOFREQUENTIE

CE: 868 MHz voor Europa (de puck, ontvanger)
CSA: 915MHz voor VS en voor Canada (de puck, ontvanger)

STROOMVOEDING

Handset: 2 x 1,5V 'AAA' (kwaliteitsvolle alkaline aanbevolen)

LET OP

De bedrading van de klep en ontvanger moet voltooid zijn alvorens de ontsteking te starten. Het nalaten hiervan kan de elektronica beschadigen.

LET OP

De handsets en ontvangers zijn niet inwisselbaar met vroegere elektronica.

⚠ WAARSCHUWING

Ter voorkoming van schade aan de elektronica gebruikt u GEEN metalen gereedschap om de batterijen uit de handset/ontvanger te verwijderen.

DE PUCK-HANDSET

⚠ WAARSCHUWING

- Zonder gebruik van een netadapter strekt vervanging van de batterijen tot aanbeveling aan het begin van ieder nieuw stookseizoen.
- Oude of lege batterijen moeten onmiddellijk verwijderd worden. Wanneer ze in de unit gelaten worden, kunnen de batterijen oververhitten, lekken en/of ontploffen.
- Stel batterijen (ook tijdens de opslag) NIET bloot aan rechtstreeks zonlicht, buitensporige warmte, vuur, vochtigheid of krachtige botsingen. Elk van deze omstandigheden kan ertoe leiden dat de batterijen oververhitten, lekken en/of ontploffen.
- Batterijen moeten binnen hun aanbevolen temperatuurlimieten gehouden worden (omgevingstemperatuurbereik voor batterijen: 32°F tot 131°F/0°C tot 55°C).
- Nieuwe en oude batterijen en verschillende merken van batterijen mogen niet door elkander gebruikt worden. Het mengen van verschillende batterijen kan ertoe leiden dat de batterijen oververhitten, lekken en/of ontploffen.

SYNCHRONISATIE ONTVANGER/DE PUCK-HANDSET

Synchronisatie ontvanger/de puck-handset (enkel eerste gebruik)

1. Plaats batterijen of sluit AC-netstroom aan. De module voor de circulerende ventilator en licht/dimmer omvat een netadapter. Met een netadapter kunnen batterijen als back-up gebezigd worden.
2. Zet de AAN/UIT-schakelaar (indien aanwezig) in de **AAN**-stand.
3. De ontvanger moet de puck-code aanleren:
Houd de resetknop van de ontvanger ingedrukt totdat u twee (2) pieptonen hoort. Na de tweede, langere pieptoon laat u de resetknop los. Binnen de volgende 20 seconden drukt u op de knop **-** op de handset. Twee (2) korte pieptonen bevestigen dat de code ingesteld is.

OPMERKING: Dit is slechts een eenmalige instelling en is niet vereist na het vervangen van de batterijen in de handset of ontvanger.

OPMERKING: De ontvanger verzendt en ontvangt signalen (bidirectioneel) en de handset verzendt signalen (unidirectioneel). De handset en ontvanger synchroniseren de informatie om de 4 à 6 min tot 1 u.

OPMERKING: Wanneer de RF-ontvanger in het apparaat geplaatst is, kan het omgevende metaal de ontvangst aanzienlijk verminderen.

BEDIENINGSMODI

⚠ WAARSCHUWING

Wanneer de ontsteking van de waakvlam bevestigd is, draait de motor automatisch naar de maximale vlamhoogte.

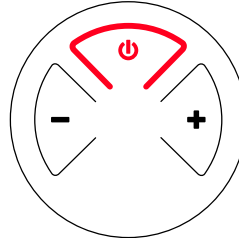

ZET HET VUUR AAN EN UIT

- Houd de knop **⏻** ingedrukt totdat twee korte pieptonen bevestigen dat de startsequens begonnen is; laat de knop los.
- Het hoofdgas stroomt zodra de ontsteking van de waakvlam bevestigd is.
- Houd de knop **⏻** ingedrukt om **UIT** te zetten.

⚠ WAARSCHUWING

Indien de waakvlam na meerdere pogingen niet blijft branden, draait u de hoofdklepknop naar **UIT** en schakelt u het gas naar het toestel uit.

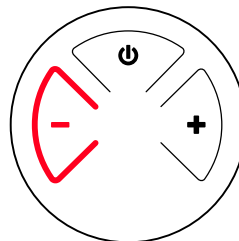

STAND-BYMODUS (WAAKVLAM)

- Houd de knop **-** ingedrukt om het toestel op de waakvlam te zetten

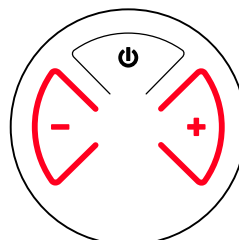

AFSTELLING VAN DE VLAMHOOGTE

- Om de vlamhoogte te verhogen houdt u de knop **+** ingedrukt.
- Om de vlamhoogte te verlagen of het toestel op een waakvlam te zetten, houdt u de knop **-** ingedrukt.

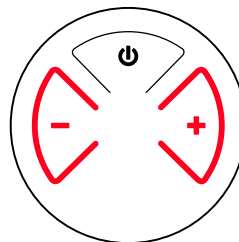

AANGEWEZEN LAAG VERMOGEN EN HOOG VERMOGEN

- Om naar hoog vermogen te gaan dubbelklikt u op de knop **+**.
- Om naar een laag vermogen te gaan dubbelklikt u op de knop **-**.

OPMERKING: De vlam gaat eerst naar een hoog vermogen alvorens naar een laag vermogen te gaan.

WI-FI BOX (B6R-W2...)

De nieuwe Wi-Fi Box heeft een sneller verwerkingssnelheid, een variabele stroomvoeding tussen 5 en 24 volt, twee RGB-uitgangen en identieke connectoren aan beide uiteinden van de kabel, en de Wi-Fi Box zelf heeft een veel kleinere voetafdruk.

TECHNISCHE GEGEVENS

OMGEVINGSTEMPERATUURBEREIK

CE: Wi-Fi Box: 0°C tot 80°C
 CSA: Wi-Fi Box: 32°F tot 176°F

RADIOFREQUENTIE

CE + CSA: 2,4 GHz

STROOMVOEDING

6V-aansluiting op de ontvanger, die op een AC-netadapter is aangesloten.

DRAADLOZE COMMUNICATIE

- WPA2-authenticatie
- AES 256-bit-encryptie-veiligheid
- Compatibel met IEEE 802.11 b/g/n

STROOMVERBRUIK

CE + CSA: Nominaal: max. 0,5W
 CE + CSA: Stand-by: max. 5mA

BEDIENINGSUITVOER LED RGB

CE + CSA: Phoenix, 3 polen, MC 1,5/3-ST-3,5
 5VDC - 24VDC/5A

EXTERNE STROOMINVOER LED RGB

CE + CSA: Phoenix, 2 polen, MC 1,5/2-ST-3,
 5VDC - 24VDC/5A

BEDIENINGSMODI

De Wi-Fi Box communiceert met een thuisnetwerk (Wi-Fi Router) via een draadloos signaal.

1. De Wi-Fi Box moet met de ontvanger bedraad zijn volgens het set-upschema van de ProControl app
2. Sluit de ontvanger op de netstroom aan. De Wi-Fi Box start met de toegangspuntmodus (groene/blauwe led knip-pert). Ga naar 'ProControl app setup' ...

MINIMUMVEREISTE VOOR WI-FI ROUTER

- Compatibel met IEEE 802.11 n/g/b
- WPA2-encryptie
- Radiofrequentie: 2,4 GHz-band
- Draadloos auto-kanaal: Automatisch zoeken naar een Wi-Fi radiokanaal zonder interferentie
- Ondersteuning voor User Datagram Protocol (UDP)
- Multicast-DNS (mDNS) voor Kwik Connect-proces

MINIMUMVEREISTE ISMART TOESTEL:

- iOS 8.0 of Android 4.2

⚠ WAARSCHUWING

Verbind het combinatiebesturingssysteem niet met de led-aansluitingen van de Wi-Fi Box.

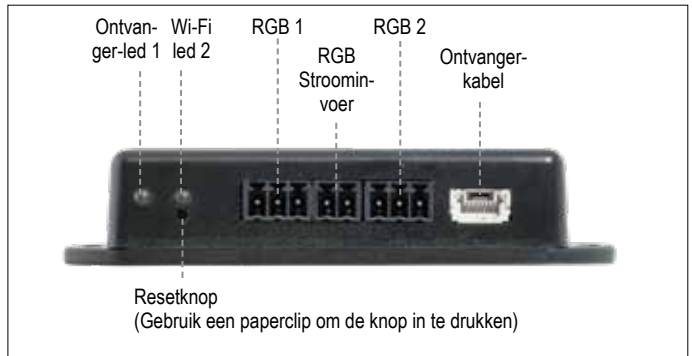

Afbeelding 4: Wi-Fi Box (B6R-W2...)

LEDINDICATIE OP WI-FI BOX (zie afbeelding 4) 2 RGB leds

Label	Led	Status
Ontvan-ger-led 1	Groen	Verbonden met ontvanger.
	Rood	Niet verbonden met ontvanger.
	Uit	Stand-bymodus is actief of geen stroomvoeding.
WLAN-led 2	Groen	Wifi-verbinding is veilig.
	Blauw / groen knippert	Toegangspuntmodus (AP-modus) is actief.
	Rood	Niet verbonden met thuisnetwerk (Wi-Fi Router).
	Uit	Stand-bymodus is actief of geen stroomvoeding.

STATUS OP MYFIRE WI-FI BOX RESETTEN:

Druk op resetknop	Led	Functie
Reset bij inschakeling of 1 sec.-reset	WLAN-led 2 knippert rood, groen en blauw	Indien er geen netwerk ingesteld is, wordt de AP-modus gedurende 2 uur geactiveerd. Indien het netwerk na 2 uur niet is ingesteld, gaat de Wi-Fi Box naar de stand-bymodus. Zodra er een netwerk ingesteld is, maakt de Wi-Fi Box een rechtstreekse verbinding.
7 seconden	WLAN-led 1 knippert om de 500 ms in het blauw	Verwijdert de Wi-Fi instellingen en zet de toegangspuntmodus (AP-modus) gedurende 2 uur aan.
20 seconden	WLAN-led 1 knippert om de 50 ms in het blauw	Wist alle set-upgegevens. Na de reboot wordt de Wi-Fi chip op de laatste versie ingesteld. De AP-modus wordt gedurende 2 uur geactiveerd.

LET OP

- Er moet een handzender of de puck gebruikt worden om de volle functionaliteit te bereiken.
- Wanneer de netstroom uitvalt, ontkoppelt u de Wi-Fi Box van de ontvanger. Dit voorkomt dat de batterijen van de ontvanger snel ontladen worden.
- Meerdere gebruikers op hetzelfde wifikanal kunnen de gegevensoverdracht verstoren. Druk gedurende 1 seconden op de resetknop op de Wi-Fi Box om het huidige kanaal te veranderen
- Indien er geen netwerk geconfigureerd is, verlaat de Wi-Fi Box de toegangspuntmodus (AP-modus) na 2 uur.
- Indien u meerdere haarden hebt die Wi-Fi Boxen gebruiken, moet de minimale afstand tussen de Wi-Fi Boxen 60 cm (2') bedragen. Een kortere afstand kan de gegevensoverdracht verstoren.

PROCONTROL APP SET-UP

LET OP

Voor de ProControl app set-up hebt u de SSID van uw wifinetwerk en het wachtwoord nodig.

INITIËLE SET-UP

1. Download de ProControl app van de Apple App Store of Google Play Store.
2. Raak het scherm aan om de app set-up te starten.
3. Kies de taal en het temperatuur- (°C of °F) en tijdsformaat (12 of 24 uur).

REGISTRATIE

OPMERKING: U moet zich registreren alvorens u aan te melden. De registratie vindt slechts eenmalig plaats.

1. Vul de gegevens in en aanvaard het 'Privacybeleid'.
2. Druk op 'OK' in de pop-upmelding.
3. Druk op de link om de e-mailverificatie te bevestigen.
4. U krijgt een melding te zien dat u met succes de ProControl app geregistreerd hebt.
5. Ga terug naar de app.

LOGIN

1. Vul uw registratiewachtwoord in.
2. Aanvaard de 'Algemene voorwaarden'.
3. Druk op de knop 'Login'.

KWIK CONNECT

VERBIND HET INTELLIGENTE TOESTEL MET DE MYFIRE WI-FI BOX.

1. Druk op het pictogram .
2. De naam van het thuiswifinetwerk waarmee uw intelligente toestel momenteel verbonden is, wordt weergegeven.
3. Tik het wachtwoord van het weergegeven thuiswifinetwerk in.
4. Druk op 'Verbinden'. De ProControl app begint de verbinding van de Wi-Fi Box met het wifinetwerk.

VOLTOOI DE PROCONTROL APP SET-UP

1. Tik een naam voor uw haard in of selecteer een pictogram.
2. Activeer de ventilator, het licht en de AUX-functie indien deze op uw haard geïnstalleerd zijn.
3. Druk op 'Voltooien' om de set-up af te werken. Het homescherm wordt getoond en de ProControl app is klaar voor gebruik.

STANDAARD SET-UP

INDIEN KWIK CONNECT NIET BESCHIKBAAR IS EN U HET JUISTE WACHTWOORD HEBT INGEVOERD, GEBRUIKT U DE STANDAARDSET-UP.

1. Tik het wachtwoord van het weergegeven thuiswifinetwerk in.
2. Volg de instructies op het scherm en raak de druk op de knop 'Standaardset-up' om door te gaan.
3. Ga naar de Wi-Fi instellingen van uw intelligente toestel en selecteer het netwerk van de Wi-Fi Box (myfire_WiFi-Box_<number>) waarmee u een verbinding wilt maken.
4. Ga terug naar de set-up van de ProControl app en volg de instructies op het scherm. Selecteer netwerknaam voor de wifibox uit de Wi-Fi instellingen van uw smart device.

GEBRUIK 'OPNIEUW PROBEREN' INDIEN HET WACHTWOORD ONJUIST IS.

1. Druk op de knop 'Opnieuw proberen' om het Kwik Connect-proces te herhalen.
2. Tik het correcte wachtwoord in.

LET OP

Om de Wi-Fi Box op de Wi-Fi Router (thuisnetwerk) aan te sluiten, zorgt u voor het volgende:

- Het thuisnetwerk is beschikbaar.
- De naam en het wachtwoord van het thuisnetwerk zijn correct.
- De SSID van de Wi-Fi Router is niet verborgen.
- Het signaal van het thuisnetwerk ligt binnen het bereik.
- De Wi-Fi Router ondersteunt User Datagram Protocol (UDP).

LET OP

- Na het inrichten van de Wi-Fi Box en ProControl app moet de tijd gesynchroniseerd worden in de instellingen van de ProControl app.
- Het actieve toestel (de puck, de handzender of een SMART apparaat) is het als laatste gebruikte toestel. Een uitzondering hierop is wanneer het niet-actieve toestel gebruikt wordt om het licht, de ventilator of de AUX-functie te wijzigen. Het niet-actieve toestel voert de wijzigingen uit maar het actieve toestel blijft actief wanneer het in de thermostatische, programma- of ecomodus staat. Indien een profiel een instelling voor thermostatische, programma- of ecomodus bevat, zal het er tevens voor zorgen dat het actieve toestel actief blijft.
- Indien de thermostatische, programma- of ecomodus met de app geactiveerd wordt, worden het dienovereenkomstige pictogram en 'APP' op de handzender getoond
- Tijdens de motorbeweging wordt er geen informatie tussen de ontvanger en zender uitgewisseld. De synchronisatie volgt nadat de motor tot stilstand is gekomen.
- De kamertemperatuurgegevens worden tijdens de synchronisatie door de handset doorgegeven.



Afbeelding 5: App aangesloten (in thermostatische modus)

INSTRUCTIONS IMPORTANTES SUR LA SÉCURITÉ

▲ AVERTISSEMENT

Risques d'incendie ou d'explosion. Veuillez lire soigneusement les présentes instructions. Tout non-respect peut entraîner un incendie ou une explosion, impliquant des dommages matériels, corporels, ou la mort. Le produit doit être installé et exploité selon toutes les normes et règlements locaux.

QUE FAIRE EN CAS D'ODEUR DE GAZ

- N'allumer aucun appareil.
- N'actionner aucun interrupteur électrique; ne pas utiliser de téléphone dans le bâtiment.
- Évacuer immédiatement la zone et contacter le fournisseur de gaz. Suivre les instructions du fournisseur de gaz.
- Si vous n'arrivez pas à joindre le fournisseur de gaz, appeler les pompiers.

Tous les produits utilisés avec des gaz combustibles doivent être installés et employés en stricte conformité avec les instructions du fabricant d'équipement d'origine (OEM) et avec tous les codes et réglementations officiels, à savoir les codes et pratiques de la plomberie, de la mécanique et de l'électricité.

Enclencher ou ouvrir les boutons de commande du gaz uniquement à la main. Ne jamais utiliser d'outils. S'il n'est pas possible d'enclencher ni d'ouvrir un bouton à la main, ne pas essayer de le réparer. Contacter un technicien qualifié. Toute force appliquée ou tentative de réparation peut entraîner un incendie ou une explosion.

Ne pas utiliser un produit si vous pensez qu'il a été soumis à des températures élevées, endommagé, altéré ou démonté. Ne pas utiliser un produit si vous pensez qu'il a été plongé dans l'eau ou que du liquide est infiltré dans le produit. Chacun de ces incidents peut causer des fuites ou d'autres dommages qui peuvent affecter le bon fonctionnement et entraîner des problèmes de combustion potentiellement dangereux.

La position du clapet doit être conforme aux instructions d'installation du fabricant et à toutes les normes applicables. Le fait de ne pas respecter ces avertissements pourrait provoquer un incendie ou une explosion causant des dommages matériels, des dangers de blessures ou la mort.

Ne pas stocker ni utiliser de l'essence ou autres gaz et liquides à proximité de la présente commande ou d'autres appareils.

▲ AVERTISSEMENT

RISQUE D'ÉLECTROCUTION

- Veuillez lire soigneusement les présentes instructions. Tout non-respect peut entraîner des dommages matériels, corporels, ou la mort.
- Ce système de commande doit être câblé électriquement et exploité conformément à toutes les législations et réglementations locales. La maintenance et l'installation doivent être effectuées par un technicien formé et expérimenté.
- Ne pas utiliser le système de commande si vous soupçonnez que celui-ci présente un dommage.

TÉLÉCOMMANDE ELEMENT 4

CARACTÉRISTIQUES TECHNIQUES

GAMME DE TEMPÉRATURE AMBIANTE

CE: Télécommande: 0 °C à 55 °C
CSA: Télécommande: 32 °F à 131 °F

FREQUENCE RADIO

CE: 868 MHz pour l'Europe (télécommande, récepteur)
CSA: 915 MHz pour les États-Unis et le Canada
(télécommande, récepteur)

SOURCE D'ALIMENTATION

Télécommande: 2 x 1,5V "AAA" (qualité alcaline recommandée)

INDICATION

Le câblage du bloc gaz et du récepteur doit être terminé avant de démarrer l'allumage. Tout non-respect peut endommager les composants électroniques.

INDICATION

Les télécommandes et les récepteurs ne peuvent pas être remplacés par les dispositifs électroniques précédents.

⚠ AVERTISSEMENT

Pour éviter d'endommager les éléments électroniques, ne pas utiliser objets métalliques pour enlever les piles de la télécommande/du récepteur.

⚠ AVERTISSEMENT

- Sans adaptateur principal, il est recommandé de remplacer la pile au début de chaque saison de chauffage.
- Les piles usagées ou déchargées doivent être retirées immédiatement. Si elles restent dans l'appareil, les piles peuvent surchauffer, fuir et/ou exploser.
- NE PAS exposer les piles (y compris pendant le stockage) à la lumière directe du soleil, à la chaleur excessive, au feu, à l'humidité ou à un choc important. Chacune de ces conditions peut provoquer une surchauffe, une fuite et/ou une explosion des piles.
- Les piles doivent être maintenues dans les limites de température recommandées. (Gamme de température ambiante: 0 °C à 55 °C [32 °F à 131 °F].)
- Les piles anciennes et nouvelles ainsi que de marques différentes ne doivent pas être utilisées ensemble. Le mélange de piles différentes peut causer une surchauffe, une fuite et/ou une explosion des piles.

SYNCHRONIZATION RÉCEPTEUR/TÉLÉCOMMANDE

Le récepteur doit apprendre le code de la télécommande: Appuyez et maintenez le bouton de réinitialisation du récepteur jusqu'à ce que vous entendiez deux (2) bips. Après le second bip plus long, relâchez le bouton de réinitialisation.



Dans les 20 secondes suivantes, appuyez sur le bouton de la télécommande. Deux bips courts confirment le réglage du code. « CONN » s'affiche sur la télécommande, confirmant que la synchronisation est en cours (voir figure 13). Une fois la synchronisation réussie, l'état actuel de l'allumage du gaz s'affiche sur la télécommande.

NOTES GÉNÉRALES



PILES – TÉLÉCOMMANDE

- Indicateur de pile déchargé sur les télécommandes avec écran.

Version logiciel

Presser simultanément les boutons  et . La version Logiciel s'affiche.

Numéro de modèle télécommande

Presser simultanément les boutons  et . Le modèle télécommande s'affiche.

Allumage du télécommande à un bouton et à deux boutons

Passez d'un allumage à un bouton à deux boutons (réglage par défaut) ou vice versa en appuyant sur le bouton  et en le maintenant pendant 10 s immédiatement après l'installation des piles. **ON** s'affiche et **1** ou **2** (allumage à un ou deux boutons) clignote. Lorsque le changement est terminé, **1** passe à **2** ou vice versa.

Désactivation de fonctions

1. Installer les batteries. Tous les icônes s'affichent et clignotent.
2. Lorsque les icônes clignotent, presser et maintenir le bouton de fonction correspondant pendant 10 sec.
3. L'icône de fonction clignote alors jusqu'à ce que la désactivation soit terminée. La désactivation est achevée quand l'icône de fonction et deux barres horizontales s'affichent.

NOTE: Aucune fonction et deux barres horizontales ne s'affichent lorsqu'un bouton désactivé est pressé.

NOTE: La désactivation reste effective après le changement de batteries.

Activation des fonctions

1. Installer les batteries. Tous les icônes sont affichés et clignotent.
2. Pour activer une fonction, presser le bouton correspondant pendant 10 sec.
3. L'icône de fonction continue de clignoter jusqu'à ce que l'activation soit achevée. L'activation est terminée quand l'icône de fonction s'affiche.

Les fonctions suivantes peuvent être désactivées/activées

- SÉCURITÉ ENFANTS
- MODE PROGRAMME
- MODE THERMOSTATIQUE (désactive aussi le MODE PROGRAMME)
- MODE ECO
- FONCTIONNEMENT DE LA LUMIÈRE/VARIATEUR
- UTILISATION DU VENTILATEUR DE CIRCULATION
- FONCTION AUXILIAIRE (2E BRULEUR)
- MINUTERIE



Figure 1: Synchronisation en cours

OPERATION TÉLÉCOMMANDE AVEC 10 BOUTONS

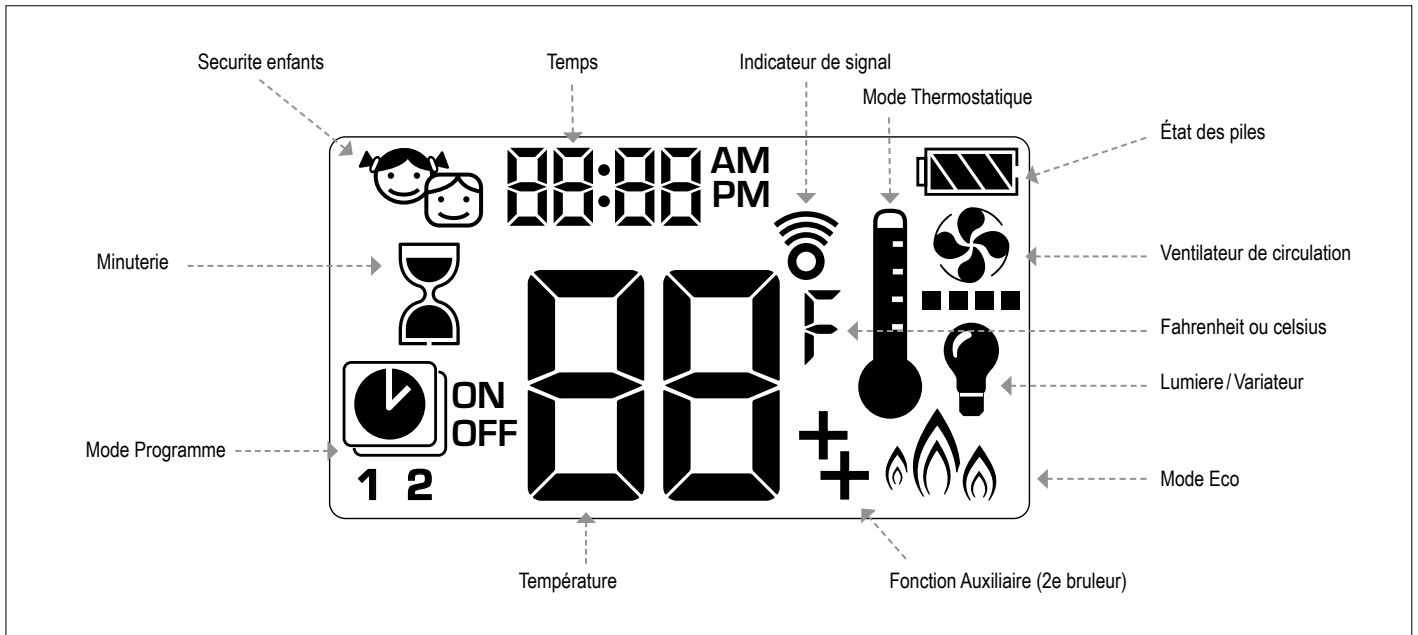
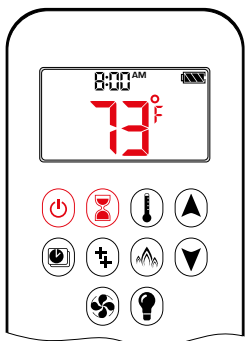

Figure 2: 10-symbol Display

RÉGLAGE EN MODE FAHRENHEIT OU CELSIUS



Pour passer en mode °C ou °F, presser simultanément les boutons et .

NOTE: L'affichage des résultats en °F donne un mode 12 heures. L'affichage des résultats en °C donne un mode 24 heures.

SECURITÉ ENFANTS

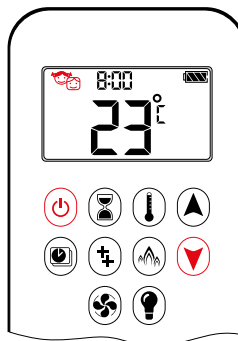

MARCHE:

Pour activer, presser simultanément les boutons et . s'affiche et la télécommande devient inopérante (sauf pour la fonction arrêt).

ARRÊT:

Pour désactiver, presser simultanément les boutons et . disparaît.

RÉGLAGE DE L'HEURE

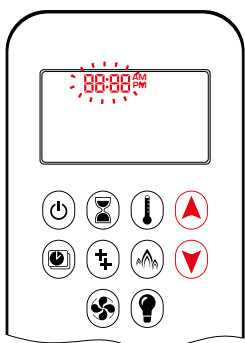

1. Presser simultanément les boutons et . **Jour** clignote.
2. Presser le bouton ou pour sélectionner un nombre correspondant au jour de la semaine (p.ex. 1=lundi, 2=mardi, 3=mercredi, 4=jeudi, 5=vendredi, 6=samedi, 7=dimanche).
3. Presser simultanément les boutons et . **Heure** clignote.
4. Pour sélectionner l'heure, presser le bouton ou .
5. Presser simultanément les boutons et . **Minutes** clignote.
6. Pour sélectionner minutes, presser le bouton ou .
7. Pour confirmer, presser simultanément les boutons et ou attendre.

MODE MANUEL (TÉLÉCOMMANDE)

INDICATION

AVANT FONCTIONNEMENT



1. Veiller à ce que le bouton MANUEL situé sur la vanne soit sur **ON** (MARCHE), entièrement en position antihoraire .
2. Mettre le bouton MARCHE/ARRÊT (si équipé) en position I (ARRÊT).

ALLUMAGE

⚠ AVERTISSEMENT

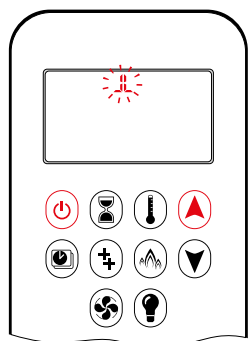
Le moteur se met automatiquement à la hauteur de flamme maximum lorsque la mise en route veilleuse est confirmée.



- Presser le bouton  (utilisation « un seul bouton ») ou le boutons  et  (utilisation « deux boutons ») jusqu'aux deux bips courts et qu'une série de clignotements de lignes confirme le démarrage de la séquence; relâcher le bouton.
- Le gaz principal s'échappe une fois que la mise en route pilote est confirmée.
- La télécommande passe automatiquement en Mode Manuel après la mise en route du brûleur principal.

⚠ AVERTISSEMENT

Si la veilleuse ne reste pas allumée après plusieurs tentatives, tourner le bouton de la vanne principale sur OFF (ARRÊT)

MODE VEILLE (FLAMME PILOTE)

Télécommande

- Presser et maintenir le bouton  pour régler l'appareil sur la flamme pilote.

ÉTEINDRE LE FEU

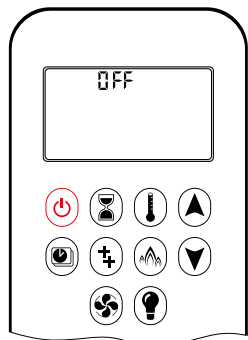

Télécommande



- Presser le bouton  pour éteindre.

NOTE: Un nouvel allumage est possible après l'icône OFF cesse de clignoter

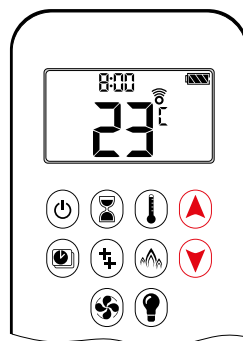
AJUSTEMENT DE LA HAUTEUR DE FLAMME





Télécommande

- Pour augmenter la hauteur de la flamme, presser et maintenir le bouton .
- Pour diminuer la hauteur de la flamme ou régler l'appareil sur la flamme pilote, presser et maintenir le bouton .

FEU DE FAIBLE INTENSITÉ ET DE FORTE INTENSITÉ DESIGNÉ

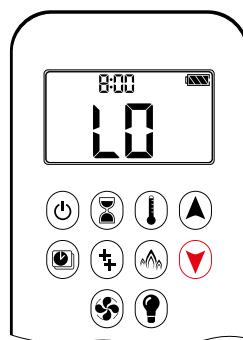

NOTE: Le rétro-éclairage doit être allumé pour obtenir un feu de forte intensité et de faible intensité (double clic).

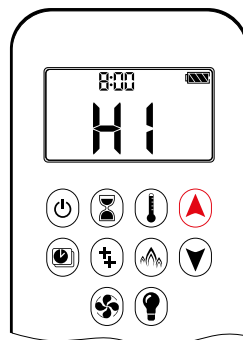

- Pour passer à un feu de faible intensité, double-cliquer sur le bouton .  s'affiche.

NOTE: La flamme passe d'abord en forte intensité avant de passer en faible intensité.



- Pour passer en forte intensité, double-cliquer sur le bouton .  s'affiche.







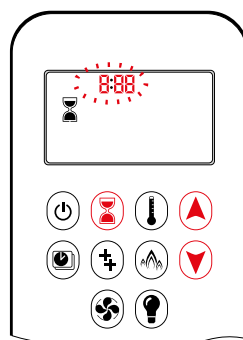

⚠ AVERTISSEMENT

Si l'installation ne fonctionne pas, suivre les instructions de la rubrique « ARRÊTER L'ALIMENTATION EN GAZ VERS L'APPAREIL »



MINUTERIE



MARCHE/RÉGLAGE:

1. Presser et maintenir le bouton  jusqu'à ce que  s'affiche, et que **heure** clignote.
2. Pour sélectionner l'heure, presser le bouton  ou .
3. Pour confirmer, presser le bouton . **Minutes** clignote.
4. Pour sélectionner les minutes, presser le bouton  ou .
5. Pour confirmer, presser le bouton  ou attendre.

ARRÊT:

Presser le bouton , . La minuterie disparaît.

NOTE: Le feu s'éteint une fois le décompte de la minuterie terminé. La minuterie fonctionne uniquement en Modes Manuel, Thermostatique et Eco. La minuterie a une durée maximale de 9 heures et 50 minutes.

MODES D'OPERATION

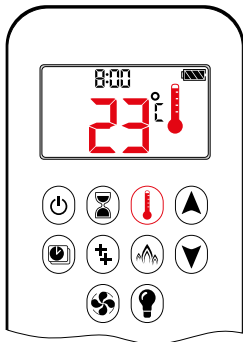
**Mode Thermostatique**

La température ambiante est mesurée et comparée à la température réglée. La hauteur de la flamme est ensuite automatiquement réglée pour qu'elle atteigne la température réglée.

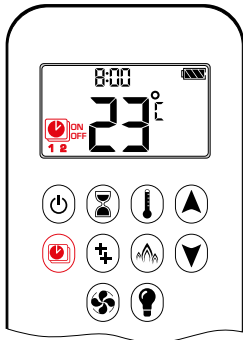
**Mode Programme**

PROGRAMMES 1 et 2: chaque PROGRAMME peut être programmé pour démarrer et s'arrêter à des moments précis et à une température réglée.

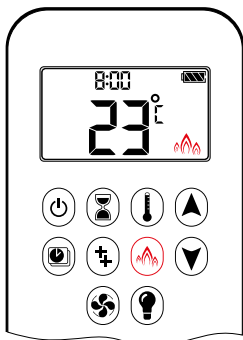
**Mode Eco**

La hauteur de la flamme module entre forte intensité et faible intensité. Si la température ambiante est inférieure à la température réglée, la hauteur de flamme reste plus longtemps à un niveau élevé. Si la température ambiante est supérieure à la température réglée, la hauteur de la flamme reste plus longtemps à un faible niveau. Un seul cycle dure environ 20 min.

MODE THERMOSTATIQUE

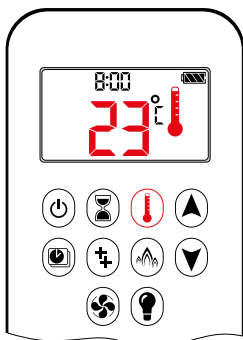
**MARCHE:**

Presser le bouton . s'affiche. Pré-régler la température affichée brièvement. La température ambiante s'affiche.

ARRÊT:

1. Presser le bouton .
2. Presser le bouton ou pour saisir le Mode Manuel.
3. Presser le bouton pour saisir le Mode Programme.
4. Presser le bouton pour saisir le Mode Eco.

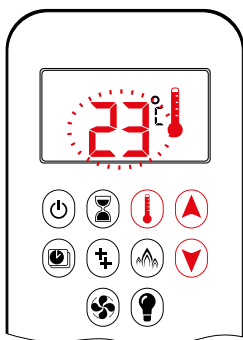
**RÉGLAGE:**

1. Presser et maintenir le bouton jusqu'à ce que s'affiche. La température clignote.
2. Pour ajuster la température, presser le bouton ou .
3. Pour confirmer, presser le bouton ou attendre.

MODE PROGRAMME

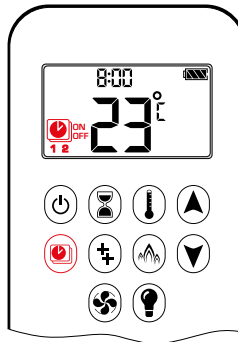
**MARCHE:**

Presser le bouton . **1** ou **2**, **ON** ou **OFF** s'affiche.

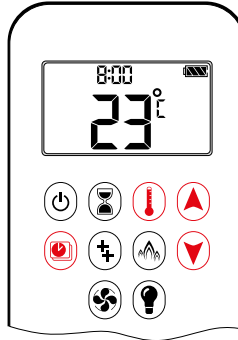
**ARRÊT:**

1. Presser le bouton ou ou pour saisir le Mode Manuel.
2. Presser le bouton pour saisir le Mode Thermostatique.
3. Presser le bouton pour saisir le Mode Eco.

NOTE: La température réglée en Mode Thermostatique correspond à la température en heure de marche du Mode Programme. Le changement de température réglée en Mode Thermostatique change également la température d'heure de marche du Mode Programme.

Réglages par défaut:

HEURE DE MARCHE TEMPÉRATURE (Thermostatique): 21 °C (70 °F)

TEMPÉRATURE HEURE D'ARRÊT: « -- » (flamme pilote seulement)

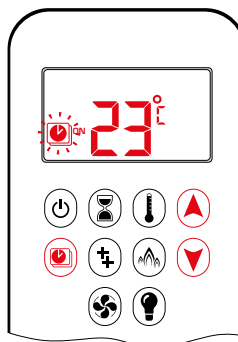
**RÉGLAGE DE LA TEMPERATURE:**

1. Presser et maintenir le bouton jusqu'à ce que clignote. **ON** et ajuste la température (réglage en Mode Thermostatique) s'affiche.
2. Pour continuer, presser le bouton ou attendre. , **OFF** s'affiche et la température clignote.
3. Sélectionner la température en arrêt en pressant le bouton ou .
4. Pour confirmer, presser le bouton .

NOTE: Les températures réglées en marche (Thermostatique) et en arrêt sont les mêmes chaque jour.

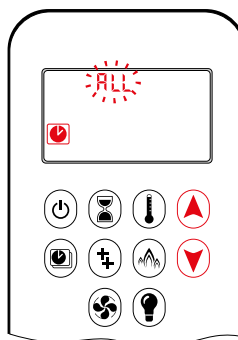
**RÉGLAGE JOUR:**

5. **ALL** clignote. Presser le bouton ou pour choisir entre **ALL**, **SASU**, **1**, **2**, **3**, **4**, **5**, **6**, **7**.
6. Pour confirmer, presser le bouton .

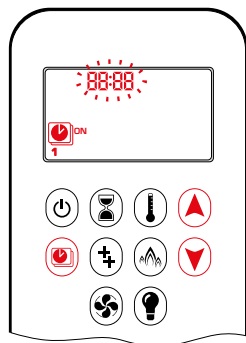
RLL sélectionné**RÉGLAGE HEURE MARCHÉ (PROGRAMME 1):**

7. **1, ON** s'affiche, RLL s'affiche brièvement, et **heure** clignote.
8. Pour sélectionner l'heure, presser le bouton ou .
9. Pour confirmer, presser le bouton . **1, ON** s'affiche, RLL s'affiche brièvement, et **minutes** clignotent.
10. Pour sélectionner les minutes, presser le bouton ou .
11. Pour confirmer, presser le bouton .

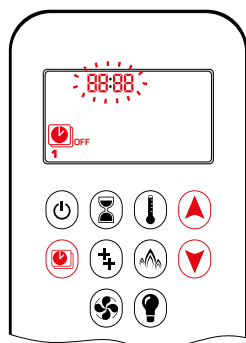
**RÉGLAGE HEURE ARRÊT (PROGRAMME 1):**

12. **1, OFF** s'affiche, RLL s'affiche brièvement, et **heure** clignote.
13. Pour sélectionner l'heure, presser le bouton ou .
14. Pour confirmer, presser le bouton . **1, OFF** s'affiche, RLL s'affiche brièvement, et **minutes** clignotent.
15. Pour sélectionner les minutes, presser le bouton ou .
16. Pour confirmer, presser le bouton .

NOTE: Passer au PROGRAMME 2 et régler les heures de marche et d'arrêt ou interrompre la programmation à ce stade. PROGRAMME 2 reste désactivé.

NOTE: PROGRAMME 1 et 2 utilisent les mêmes températures de marche (thermostatique) et d'arrêt pour RLL, SR5U et Minuterie Quotidienne (1, 2, 3, 4, 5, 6, 7). Une nouvelle température de marche (Thermostatique) et/ou d'arrêt réglée devient aussitôt le nouveau réglage par défaut.

NOTE: Les heures de marche et d'arrêt en PROGRAMME 1 et PROGRAMME 2 programmées en RLL, SR5U ou Minuterie Quotidienne deviennent les nouvelles heures par défaut. Les batteries doivent être alors enlevées pour supprimer les heures de marche et d'arrêt et les températures du PROGRAMME 1 et du PROGRAMME 2.

SR5U ou Minuterie Quotidienne (1, 2, 3, 4, 5, 6, 7) sélectionné

- Régler l'heure de marche et d'arrêt en procédant de la même manière que « RLL sélectionné » (ci-dessus).
- SR5U: Régler l'heure de marche et d'arrêt pour samedi et dimanche.
- Minuterie Quotidienne: Les heures uniques de marche et d'arrêt peuvent être réglées pour un seul jour de la semaine, plusieurs jours de la semaine ou sur tous les jours de la semaine.
- Attendre avant de terminer le réglage.

FNCTION AUXILIAIRE (2E BRULEUR)

L'électrovanne verrouillable s'ouvre automatiquement à l'allumage ou après avoir coupé le système de sorte que le débit de gaz maximal parvienne aux deux brûleurs pour favoriser le système d'allumage. Après avoir appuyé sur le bouton AUX, le moteur tournera 7 secondes dans le sens ON jusqu'à la position maximale.

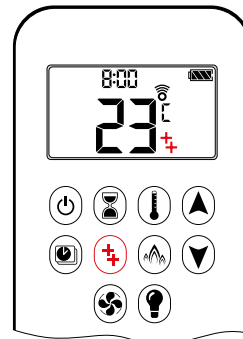
**MARCHE:**

Pour allumer un brûleur, presser le bouton . s'affiche.

ARRÊT:

Pour éteindre le brûleur, presser le bouton . disparaît.

NOTE: La vanne de verrouillage solénoïde ne peut pas fonctionner manuellement. La batterie du récepteur qui se décharge reste alors dans la dernière position de marche.

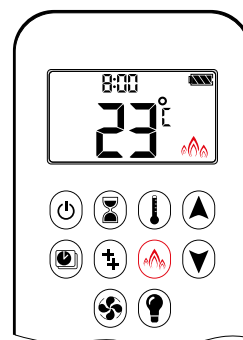
MODE ECO**MARCHE:**

Presser le bouton pour saisir le Mode Eco. s'affiche.

ARRÊT:

Presser le bouton . s'affiche.

UTILISATION DU VENTILATEUR DE CIRCULATION

Le ventilateur de circulation a 4 niveaux de vitesse (faible = 1 barre; élevé = 4 barres).

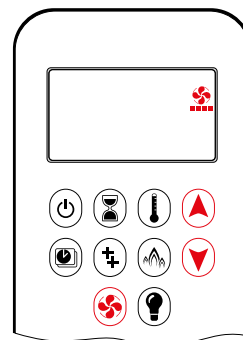
**RÉGLAGE:**

1. Presser et maintenir le bouton jusqu'à ce que clignote.
2. Presser le bouton pour augmenter la vitesse du ventilateur et le bouton pour baisser la vitesse du ventilateur.
3. Pour confirmer les réglages, presser le bouton ou attendre. s'affiche.

ARRÊT:

Presser le bouton jusqu'à ce que les 4 barres de niveau de vitesse disparaissent.

LA TÉLÉCOMMANDE THE PUCK

NOTE: Si le ventilateur n'a pas été coupé après la dernière utilisation, il démarre automatiquement 4 minutes après l'allumage à la vitesse maximale et rejoint le dernier niveau réglé au bout de 10 secondes. Le ventilateur s'arrête pendant 10 minutes après la coupure du gaz (« OFF ») ou au niveau du pilote.

FONCTIONNEMENT DE LA LUMIÈRE / VARIATEUR

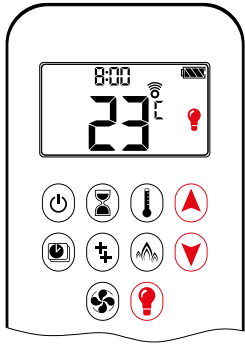

MARCHE:

Presser le bouton . s'affiche. La lumière est allumée (en niveau préréglé).

ARRÊT:

Presser le bouton . disparaît.

RÉGLAGE:

1. Presser et maintenir le bouton jusqu'à ce que clignote.
2. Pour régler la lumière entre 20... 100 %, presser le bouton et .
3. Pour confirmer le réglage, presser le bouton ou attendre. s'affiche.

NOTE: La lumière fonctionne indépendamment de la flamme pilote. Presser le bouton pour que la lumière soit allumée sans flamme.

L'APPLICATION PROCONTROL

INDICATION

Avant de pouvoir utiliser l'application, la Wi-Fi Box doit être câblée et branchée sur l'alimentation secteur conformément au schéma de « configuration de l'app ProControl », et la configuration de l'application doit être terminée (voir « configuration de l'app ProControl »,)

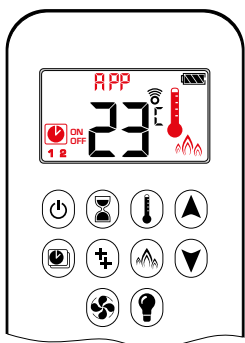

Si le Mode Thermostatique, Programme ou Éco est activé, l'icône correspondante et « APP » s'affichent sur le télécommande.

Les modes peuvent être utilisés selon les descriptions des pages précédentes.

NOTE: En Mode Manuel, « APP » n'est pas affiché sur le télécommande.

The Puck est un contrôle intelligent. Ses fonctions de base comprennent l'allumage et l'extinction du feu et l'augmentation et la réduction de la hauteur de la flamme. The Puck est équipé avec un capteur de température qui permet l'utilisation avec la populaire application Ú[Ô[} d[].

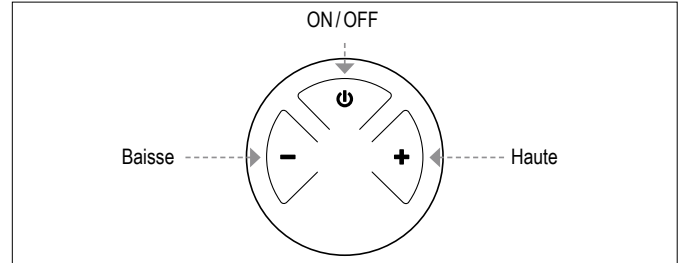

Figure 3: Visualisation avec 3 boutons

CARACTÉRISTIQUES TECHNIQUES

GAMME DE TEMPÉRATURE AMBIANTE

CE: The Puck: 0 °C à 55 °C

CSA: The Puck: 32 °F à 131 °F

FREQUENCE RADIO

CE: 868 MHz pour l'Europe (The Puck, récepteur)

CSA: 915 MHz pour les États-Unis et le Canada (The Puck, récepteur)

SOURCE D'ALIMENTATION

Télécommande: 2 x 1,5V «AAA» (qualité alcaline recommandée)

INDICATION

Le câblage du bloc gaz et du récepteur doit être terminé avant de démarrer l'allumage. Tout non-respect peut endommager les composants électroniques.

INDICATION

Les télécommandes et les récepteurs ne peuvent pas être remplacés par les dispositifs électroniques précédents.

⚠ AVERTISSEMENT

- Sans adaptateur principal, il est recommandé de remplacer la pile au début de chaque saison de chauffage.
- Les piles usagées ou déchargées doivent être retirées immédiatement. Si elles restent dans l'appareil, les piles peuvent surchauffer, fuir et/ou exploser.
- NE PAS exposer les piles (y compris pendant le stockage) à la lumière directe du soleil, à la chaleur excessive, au feu, à l'humidité ou à un choc important. Chacune de ces conditions peut provoquer une surchauffe, une fuite et/ou une explosion des piles.
- Les piles doivent être maintenues dans les limites de température recommandées. (Gamme de température ambiante: 0 °C à 55 °C [32 °F à 131 °F].)
- Les piles anciennes et nouvelles ainsi que de marques différentes ne doivent pas être utilisées ensemble. Le mélange de piles différentes peut causer une surchauffe, une fuite et/ou une explosion des piles.

LA TÉLÉCOMMANDE THE PUCK

⚠ AVERTISSEMENT

Pour éviter d'endommager les éléments électroniques, ne pas utiliser d'objets métalliques pour enlever les piles de la télécommande/du récepteur.

SYNCHRONIZATION RÉCEPTEUR/TÉLÉCOMMANDE THE PUCK

1. Insérer les piles ou brancher à une source de courant CA. Le module pour le ventilateur de circulation et lumière/variable comprend un adaptateur de courant. Avec l'adaptateur de courant, les piles peuvent être utilisées pour la sauvegarde.
2. Placer l'interrupteur marche/arrêt (si installé) sur la position **ON**.
3. Le récepteur doit apprendre le code Puck:

Maintenir enfoncé le bouton de réinitialisation du récepteur jusqu'à entendre deux (2) bips. Après le second bip plus long, relâcher le bouton de réinitialisation. Dans les 20 secondes suivantes, appuyer sur le bouton de la télécommande. Deux (2) bips courts confirment le réglage du code.

NOTE: Il s'agit d'un réglage ponctuel, et il n'est pas nécessaire

après avoir changé les piles de la télécommande ou du récepteur.

NOTE: Le récepteur transmet et reçoit des signaux (bidirectionnels) et la télécommande transmet des signaux (unidirectionnels). La télécommande et le récepteur synchronisent des informations d'état toutes les 4 à 6 minutes jusqu'à 1 heure.

NOTE: Lorsque le récepteur RF est placé dans l'appareil, le métal environnant peut réduire considérablement la réception.

MODES D'OPERATION

⚠ AVERTISSEMENT

Le moteur se met automatiquement à la hauteur de flamme maximum lorsque la mise en route veilleuse est confirmée.

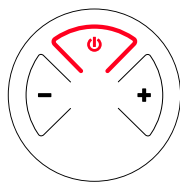

ALLUMAGE ET EXTINCTION DU FEU

- Appuyer sur le bouton ⏻ jusqu'à ce que deux bips courts confirment que la séquence de démarrage est commencée; relâcher le bouton.
- Le gaz principal s'échappe une fois que la mise en route veilleuse est confirmée.
- Appuyer sur le bouton ⏻ pour éteindre.

⚠ AVERTISSEMENT

Si la veilleuse ne reste pas allumée après plusieurs tentatives, tourner le bouton de la vanne principale sur OFF (ARRÊT) et suivre les instructions de la section «ARRÊTER L'ALIMENTATION DE GAZ VERS L'APPAREIL».

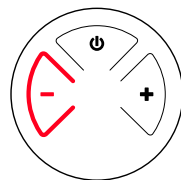

VEILLE (FLAMME DE LA VEILLEUSE)

- Appuyer sur le bouton "-" pour régler l'appareil sur la flamme de la veilleuse.

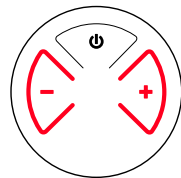

AJUSTEMENT DE LA HAUTEUR DE FLAMME

- Pour augmenter la hauteur de la flamme appuyer sur le bouton "+".
- Pour diminuer la hauteur de la flamme ou régler l'appareil sur la flamme de la veilleuse, appuyer sur le bouton "-".

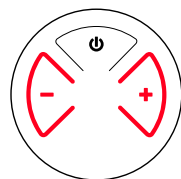

FEU DE FAIBLE INTENSITÉ ET DE FORTE INTENSITÉ DESIGNÉ

- Pour passer à un feu de forte intensité, double-cliquer sur le bouton "+".
- Pour passer à un feu de faible intensité, double-cliquer sur le bouton "-".

NOTE: La flamme passe d'abord en forte intensité avant de passer en faible intensité.

WI-FI BOX (B6R-W2...)

La nouvelle Wi-Fi Box a une vitesse de traitement plus rapide, une alimentation électrique variable entre 5 et 24 volts, deux sorties RGB, les mêmes connecteurs aux deux extrémités du câble et la Wi-Fi Box elle-même a une empreinte beaucoup plus petite.

CARACTÉRISTIQUES TECHNIQUES

GAMME DE TEMPÉRATURE AMBIANTE

CE: myfire Wi-Fi Box: 0 °C à 80 °C

CSA: myfire Wi-Fi Box: 32 °F à 176 °F

FREQUENCE RADIO

CE + CSA: 2,4 GHz

(voir les informations sur la fréquence radio à la page 4)

SOURCE D'ALIMENTATION

Connexion de 6V au récepteur qui est raccordé à un adaptateur secteur CA.

COMMUNICATION SANS FILS

- Authentification WPA2
- Cryptage de sécurité AES 256-bit
- Compatible avec la norme IEEE 802,11n/g/b

CONSOMMATION ÉLECTRIQUE

CE + CSA: Veille: max. 5mA

CE + CSA: Nominale: max. 0,5W

SORTIE DE COMMANDE RGB LED

CE + CSA: Phoenix, 3 pol, MC 1,5/3-ST-3,5,
5VDC - 24VDC/5A

ENTRÉE DE L'ALIMENTATION EXTERNE RGB LED

CE + CSA: Phoenix, 2 pol, MC 1,5/2-ST-3,5
5VDC - 24VDC/5A

MODES D'OPERATION

La Wi-Fi Box communique avec un réseau domestique (Routeur Wi-Fi) au moyen d'un signal sans fils

1. La Wi-Fi Box doit être raccordée au récepteur selon le schéma d'installation de l'application ProControl
2. Relier le récepteur à l'alimentation électrique. La Wi-Fi Box démarre avec le Mode Point d'Accès (LED verte/bleue clignotant). Aller dans la "configuration de l'app ProControl" ...

EXIGENCE MINIMALE POUR LE ROUTEUR WI-FI

- Compatibilité IEEE 802,11n/g/b
- Cryptage WPA2
- Fréquence radio: bande 2,4 GHz
- Recherche automatique de canal sans fils: Recherche automatique du canal radio WLAN sans interférence
- Support protocole de datagramme utilisateur (UDP)
- DNS multidiffusion (mDNS) pour le processus Kwik Connect

⚠ AVERTISSEMENT

Ne pas connecter le système de contrôle de la combinaison aux connexions LED de la Wi-Fi box.

EXIGENCE MINIMALE POUR L'APPAREIL INTELLIGENT:

- iOS 8.0 ou Android 4.2

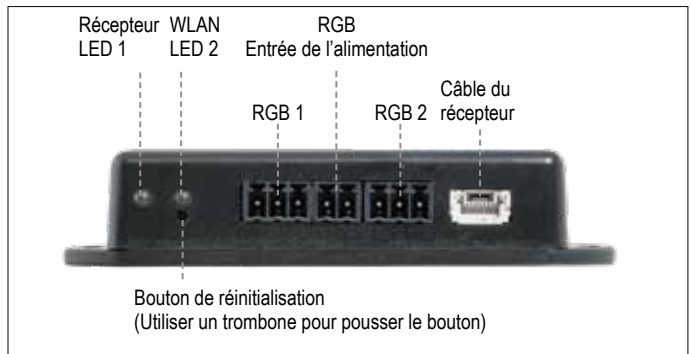

Figure 4: Wi-Fi Box (B6R-W2...)

LED D'INDICATION SUR LA WI-FI BOX (voir figure 4) 2 RGB LEDs

Étiquette	LED	Statut
Récepteur LED 1	Verte	Connecté au récepteur.
	Rouge	Pas connecté au récepteur.
	Off	Mode veille activé ou absence d'alimentation.
WLAN LED 2	Verte	Connexion Wi-Fi sûre.
	Bleue / Verte clignotant	Mode Point d'Accès (mode PA) actif.
	Rouge	Pas connecté au réseau domestique (Routeur Wi-Fi).
	Off	Mode veille activé ou absence d'alimentation.

STATUT DE RÉINITIALISATION SUR LA WI-FI BOX:

Appuyer sur le bouton de réinitialisation	LED	Fonction
Réinitialisation de l'alimentation ou Réinitialisation 1 seconde	LED 2 WLAN clignote en rouge, vert et bleu	If no network is set, the AP Mode will be activated for 2 hours. When the network isn't set after 2 hours, the Wi-Fi Box will go to Standby Mode. Once a network is set, the Wi-Fi Box will connect directly.
7 secondes	LED 1 WLAN clignote tous les 500 ms en bleu	Removes the Wi-Fi settings and turns on the Access point mode (AP mode) for 2 hours.
20 secondes	WLAN LED 1 flashes every 50 ms in blue	Erases all Setup Data. The Wi-Fi chip will be set to the last version after the reboot. The AP-Mode will be activated for 2 hours.

INDICATION

- Il faut utiliser une télécommande ou The Puck pour obtenir une fonctionnalité complète.
- En cas de panne du système de courant, déconnecter la Wi-Fi Box du récepteur. Ceci évitera une décharge rapide des batteries.
- Plusieurs utilisateurs sur le même canal Wi-Fi, peuvent interférer avec le transfert des données. Appuyer sur le bouton de réinitialisation sur la Wi-Fi Box pendant 1 seconde pour changer le canal actuel
- S'il n'y a pas des réseaux configurés, la Wi-Fi Box quit-tera le Mode Point d'Accès (Mode PA) après 2 heures.
- S'il y a plusieurs foyers qui utilisent le Wi-Fi Box, la distance minimale entre le Wi-Fi Box doit être de 60 cm (2'). Une distance plus courte peut interférer avec le transfert des données.

CONFIGURATION DE L'APP PROCONTROL

INDICATION

Pour la configuration de l'app ProControl, vous aurez besoin du nom SSID et du mot de passe de votre réseau Wi-Fi.

CONFIGURATION INITIALE DE L'APPLICATION

1. Télécharger la ProControl App d'Apple App Store ou Google Play.
2. Touchez l'écran n'importe où pour démarrer la configuration de l'application.
3. Choisissez langue, température (°C ou °F) et format de l'heure (12 ou 24 heures).

ENREGISTREMENT

NOTE: Vous devez vous enregistrer avant de vous connecter. L'enregistrement est une opération unique.

1. Remplissez vos données et acceptez la « Politique de confidentialité ».
2. Appuyez sur « OK » sur le message contextuel.
3. Touchez le lien dans l'e-mail de confirmation à des fins de vérification.
4. Vous verrez s'afficher un message de vérification vous indiquant que vous vous êtes enregistré avec succès sur le ProControl App.
5. Retour à l'application.

CONNEXION

1. Entrez votre mot de passe.
2. Acceptez les Modalités.
3. Appuyez sur « OK ».

CONNEXION "KWIK CONNECT"

CONNECTER L'APPAREIL INTELLIGENT À LA WI-FI BOX

1. Appuyer sur l'icône .
2. Le nom du Réseau Wi-Fi Domestique auquel votre appareil intelligent est actuellement connecté est affiché.
3. Taper le mot de passe du Réseau Wi-Fi Domestique affiché.
4. Appuyer sur "Connect". Le ProControl App commence à connecter la Wi-Fi Box au Réseau Wi-Fi Domestique sélectionné.

COMPLÉTER LA CONFIGURATION DE L'APPLICATION MYFIRE

Taper un nom pour votre foyer ou sélectionner une icône.

1. Activer Ventilateur, Lumière et AUX si installées sur votre foyer.
2. Appuyer sur "Finish" pour compléter la configuration.

L'écran d'accueil est affiché et l'application myfire est prête à fonctionner.

CONFIGURATION STANDARD

SI KWIK CONNECT N'EST PAS DISPONIBLE ET LE MOT DE PASSE TAPÉ EST CORRECT, UTILISER LA CONFIGURATION STANDARD.

1. Taper le mot de passe du Réseau Wi-Fi Domestique affiché.
2. Suivre les instructions visualisées à l'écran et appuyer sur le bouton "Standard Setup" pour procéder.
3. Aller dans les paramètres Wi-Fi de l'appareil intelligent et sélectionner le réseau de la Wi-Fi Box (myfire_Wi-Fi-Box_<number>) auquel se souhaite connecter.

4. Retourner à la configuration de l'app ProControl et suivre les instructions.

UTILISE "RETRY" SI LE MOT DE PASSE EST INCORRECT

1. Appuyer sur le bouton "Retry" pour répéter le processus Kwik Connect.
2. Taper le mot de passe correct.

INDICATION

Pour connecter le boîtier Wi-Fi au routeur Wi-Fi (réseau domestique), assurez-vous que:

- Le réseau domestique est disponible.
- Le nom et le mot de passe du réseau sont corrects.
- Le nom SSID du routeur Wi-Fi doit être visible.
- Le réseau domestique est à portée.

INDICATION

- Après l'installation du boîtier Wi-Fi et de l'App ProControl, il faut synchroniser l'heure dans les paramètres de l'App ProControl.
- Le dispositif actif (The Puck ou télécommande ou périphérique intelligent) est le dernier utilisé. Si le périphérique non-actif est utilisé pour changer l'éclairage, le ventilateur ou l'AUX, cela constitue une exception. Le périphérique non-actif apportera les modifications, mais le périphérique actif reste tel quel s'il est en Mode Thermostatique, Programme ou Éco. Si un profil comprend un réglage Thermostatique, Programme ou Éco, il fera aussi en sorte que le périphérique actif reste actif.
- Si le Mode Thermostatique, Programme ou Éco est activé, l'icône correspondante et « RPP » s'affichent sur la télécommande.
- Pendant le mouvement du moteur, aucune information n'est échangée entre le récepteur et l'émetteur. La synchronisation suit une fois que le moteur s'est arrêté.
- Les données de température sont transmises lors de la synchronisation. Les données de température de la pièce sont transmises par la télécommande lors de la synchronisation.



Figure 5: Application connectée (en mode thermostatique)

WICHTIGE SICHERHEITSHINWEISE

⚠️ WARNUNG

Lesen Sie die gesamte Anleitung vor der Installation bzw. Bedienung sorgfältig durch. Werden die Hinweise in dieser Anleitung nicht befolgt, kann es zu Bränden, Explosionen sowie Sach- und Personenschäden mit Todesfolge kommen. Die Wartung und Installation muss durch einen ausgebildeten/erfahrenen Servicetechniker erfolgen.

VERHALTEN BEI GASGERUCH

- Schalten Sie KEINE Geräte ein.
- Betätigen Sie KEINE elektrischen Schalter; benutzen Sie KEIN Telefon innerhalb des Gebäudes.
- Evakuieren Sie sofort die Umgebung und kontaktieren Sie den Gasversorger. Halten Sie sich an die vom Gasversorger gegebenen Hinweise.
- Rufen Sie die Feuerwehr, falls Sie den Gasversorger nicht erreichen können.

Die Wartung und Installation muss durch einen qualifizierten Installateur, eine Servicevertretung oder den Gasversorger erfolgen. Die Installation muss gemäß den geltenden örtlichen Vorschriften oder, sofern keine örtlichen Vorschriften vorliegen, gemäß den Vorschriften „National Fuel Gas Code ANSI Z223.1/NFPA 54“ oder „IFGC or CSA B149.1“ erfolgen. Alle Rohr- und Schlauchleitungen müssen den örtlichen Vorschriften und Verordnungen entsprechen.

Drücken oder drehen Sie die Knöpfe der Gassteuerung nur mit der Hand. Verwenden Sie dafür niemals ein Werkzeug. Falls ein Knopf nicht von Hand gedrückt oder gedreht werden kann, versuchen Sie nicht, ihn zu reparieren. Ziehen Sie einen qualifizierten Servicetechniker hinzu. Gewaltsame oder unsachgemäße Reparaturversuche können zu Bränden oder Explosionen führen.

Verwenden Sie das Produkt nicht, wenn Sie vermuten, dass es überhöhten Temperaturen ausgesetzt war, beschädigt, manipuliert oder demontiert worden ist. Verwenden Sie das Produkt weiterhin nicht, wenn Sie vermuten, dass es in Wasser getaucht wurde oder dass Flüssigkeit in das Produkt eingedrungen ist. Alle genannten Vorfälle können Undichtigkeiten oder andere Schäden verursachen, die den ordnungsgemäßen Betrieb beeinträchtigen und möglicherweise gefährliche Verbrennungsprobleme verursachen können.

Die Dämpferposition muss den Installationsanweisungen des Herstellers sowie allen geltenden Normen entsprechen. Werden die Hinweise in dieser Anleitung nicht befolgt, kann es zu Bränden, Explosionen sowie Sach- und Personenschäden mit Todesfolge kommen.

Lagern oder verwenden Sie KEIN Benzin oder andere brennbare Dämpfe und Flüssigkeiten in der Umgebung dieser Steuerung oder anderer Geräte.

⚠️ WARNUNG

GEFAHR EINES STROMSCHLAGS

- Lesen Sie die Anleitung sorgfältig durch. Werden die Hinweise in dieser Anleitung nicht befolgt, kann es Sach- und Personenschäden mit Todesfolge kommen.
- Die Steuerung muss in Übereinstimmung mit allen Gesetzen und örtlichen Vorschriften elektrisch verdrahtet und betrieben werden. Die Wartung und Installation muss durch einen ausgebildeten, erfahrenen Servicetechniker erfolgen.
- Verwenden Sie die Steuerung NICHT, wenn Sie vermuten, dass sie beschädigt worden sein könnte.

FERNBEDIENUNG

TECHNISCHE DATEN

UMGEBUNGSTEMPERATURBEREICH

CE: Fernbedienung: 0 °C bis 55 °C
 CSA: Fernbedienung: 32 °F bis 131 °F

FUNKFREQUENZ

CE: 868 MHz in Europa (Fernbedienung, Empfänger)
 CSA: 915 MHz in den USA und Kanada (Fernbedienung, Empfänger)
 (siehe „Allgemeine Angaben zu Hochfrequenzgeräten“)

SPANNUNGSVERSORGUNG

Fernbedienung: 2 x 1,5 V „AAA“ (hochwertige Alkaline-Batterien empfohlen)

HINWEIS

Die Verkabelung von Ventil und Empfänger muss abgeschlossen sein, bevor die Zündung gestartet wird. Bei Nichtbeachtung kann die Elektronik beschädigt werden.

HINWEIS

Die Fernbedienungen und Empfänger können nicht gegen ältere elektronische Geräte ausgetauscht werden.

⚠️ WARNUNG

Um eine Beschädigung der Elektronik zu vermeiden, verwenden Sie KEINE Werkzeuge aus Metall zum Entfernen der Batterien aus der Fernbedienung/dem Empfänger.

⚠️ WARNUNG

- Bei Verwendung ohne Netzadapter wird ein Austausch der Batterien zu Beginn jeder Heizperiode empfohlen.
- Alte oder verbrauchte Batterien sind umgehend zu entfernen. Falls Sie im Gerät belassen werden, können die Batterien überhitzen, undicht werden und/oder explodieren.
- Setzen Sie die Batterien (auch während der Lagerung) KEINER direkten Sonneneinstrahlung, übermäßiger Hitze, Feuer, Feuchtigkeit oder starken Stößen aus. Anderenfalls können die Batterien überhitzen, undicht werden und/oder explodieren.
- Die Batterien sind im empfohlenen Temperaturbereich aufzubewahren (Umgebungstemperaturbereich: 0 °C bis 55 °C/32 °F bis 131 °F).
- Neue und alte Batterien sowie Batterien verschiedener Marken dürfen nicht zusammen verwendet werden. Bei Verwendung unterschiedlicher Batterien können diese überhitzen, undicht werden und/oder explodieren.

SYNCHRONISIERUNG EMPFÄNGER/ FERNBEDIENUNG

Der Code der Fernbedienung muss am Empfänger eingelesen werden:

Halten Sie die Rückstelltaste des Empfängers gedrückt, bis zwei (2) akustische Signale ertönen. Lassen Sie die Rückstelltaste nach dem zweiten, längeren akustischen Signal los. Drücken Sie innerhalb der darauffolgenden 20 Sekunden die Taste  auf der Fernbedienung. Durch zwei (2) kurze akustische Signale wird bestätigt, dass der Code eingestellt wurde.



Auf der Fernbedienung wird „“ angezeigt, um zu bestätigen, dass die Synchronisierung durchgeführt wird. Nach erfolgreicher Synchronisierung wird der aktuelle Status der Gasflamme auf der Fernbedienung angezeigt.

ALLGEMEINE HINWEISE



Batterien – Fernbedienung

Anzeige bei niedrigem Batteriestand der Fernbedienung.

Softwareversion

Drücken Sie gleichzeitig die Tasten  und . Die Softwareversion wird angezeigt.

Modellnummer der Fernbedienung

Drücken Sie gleichzeitig die Tasten  und . Die Modellnummer der Fernbedienung wird angezeigt.

Zündung mit einer oder zwei Tasten der Fernbedienung

Wechseln Sie von Zündung mit einer Taste zu Zündung mit zwei Tasten (Standardeinstellung) und umgekehrt, indem Sie die Taste  unmittelbar nach dem Einsetzen der Batterien 10 Sek. lang gedrückt halten. **ON** wird angezeigt und **1** oder **2** (Zündung mit einer oder zwei Tasten) blinkt. Bei Abschluss des Wechsels verändert sich **1** zu **2** und umgekehrt.

Funktionen deaktivieren

1. Setzen Sie die Batterien ein. Alle Symbole werden angezeigt und blinken.
2. Drücken Sie die entsprechende Funktionstaste, während die Symbole blinken, und halten Sie diese 10 Sek. lang gedrückt.
3. Das Funktionssymbol blinkt, bis die Deaktivierung abgeschlossen ist. Die Deaktivierung ist abgeschlossen, wenn das Funktionssymbol und zwei horizontale Balken angezeigt werden.

HINWEIS: Wenn eine deaktivierte Taste gedrückt wird, erfolgt keine Funktion und zwei horizontale Balken werden angezeigt.

HINWEIS: Die Deaktivierung bleibt auch nach einem Batteriewechsel bestehen.

Funktionen aktivieren

1. Setzen Sie die Batterien ein. Alle Symbole werden angezeigt und blinken.
2. Drücken Sie die entsprechende Taste, um eine Funktion zu aktivieren, und halten Sie diese 10 Sek. lang gedrückt.
3. Das Funktionssymbol blinkt, bis die Aktivierung abgeschlossen ist. Die Aktivierung ist abgeschlossen, wenn das Funktionssymbol angezeigt wird.

Die folgenden Funktionen können deaktiviert/aktiviert werden

- KINDERSICHERUNG
- PROGRAMMODUS
- THERMOSTATMODUS (deaktiviert den PROGRAMMODUS)
- ENERGIESPARMODUS
- BEDIENUNG DER BELEUCHTUNG/DES DIMMERS
- BEDIENUNG DES UMLUFTVENTILATORS
- ZUSATZFUNKTION (2. BRENNER)
- COUNTDOWN-TIMER

BEDIENUNG MIT 10 SYMBOLEN



Abb. 1: Anzeige mit 10 Symbolen

FAHRENHEIT ODER CELSIUS EINSTELLEN

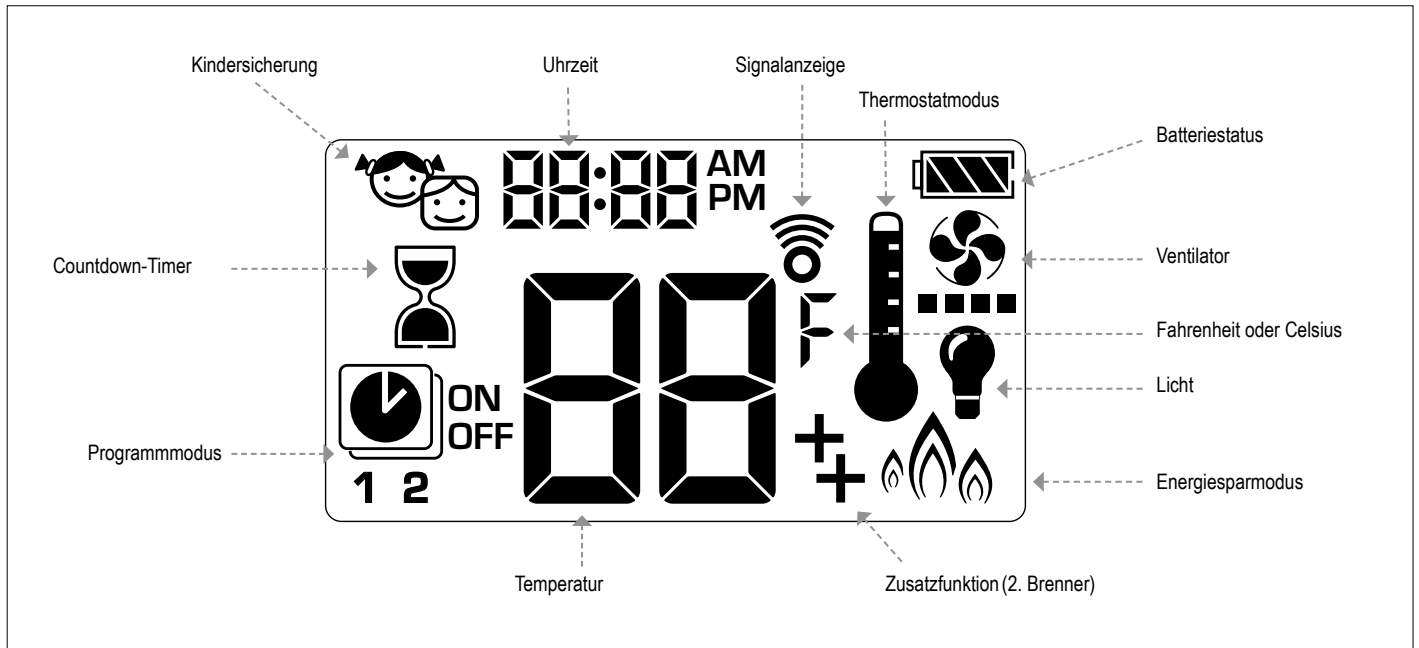
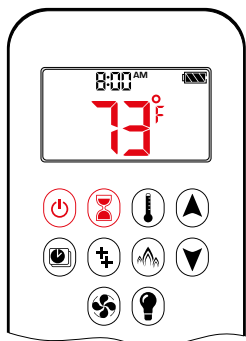

Drücken Sie gleichzeitig die Tasten und , um zwischen °C und °F zu wechseln.

HINWEIS: Bei Auswahl von °F wird die Uhr auf das 12-Stunden-Format umgestellt. Bei Auswahl von °C wird die Uhr auf das 24-Stunden-Format umgestellt.

KINDERSICHERUNG

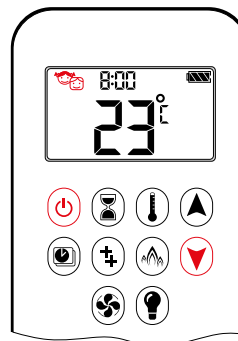

EIN: Drücken Sie zum Aktivieren gleichzeitig die Tasten und . wird angezeigt und die Fernbedienung wird funktionslos, mit Ausnahme der AUS-Funktion.

AUS: Drücken Sie zum Deaktivieren gleichzeitig die Tasten und . wird ausgeblendet.

UHRZEIT EINSTELLEN

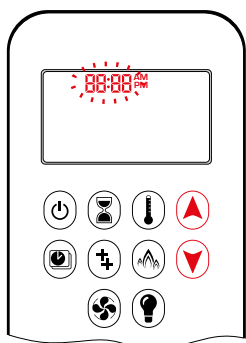

1. Drücken Sie gleichzeitig die Tasten und . **Tag** blinkt.
2. Drücken Sie die Taste oder zur Auswahl einer Zahl, die dem Wochentag entspricht (z. B. 1=Montag, 2=Dienstag, 3=Mittwoch, 4=Donnerstag, 5=Freitag, 6=Samstag, 7=Sonntag).
3. Drücken Sie gleichzeitig die Tasten und . **Stunde** blinkt.
4. Drücken Sie zum Auswählen der Stunde die Taste oder .
5. Drücken Sie gleichzeitig die Tasten und . **Minuten** blinkt.
6. Drücken Sie zum Auswählen der Minuten die Taste oder .
7. Drücken Sie zum Bestätigen gleichzeitig die Tasten und oder warten Sie.

MANUELLER MODUS (FERNBEDIENUNG)

HINWEIS

VOR DEM BETRIEB

1. Stellen Sie sicher, dass der Knopf für die MANUELLE Bedienung des GV60 Ventils auf **EIN**, in der vollständig gegen den Uhrzeigersinn gedrehten Position steht.
2. Stellen Sie den EIN/AUS-Schalter (sofern vorhanden) auf **I** (EIN).

FLAMME EINSCHALTEN

⚠️ WARNUNG

Bei Bestätigung der Zündung der Zündflamme stellt sich der Motor automatisch auf maximale Flammenhöhe ein.

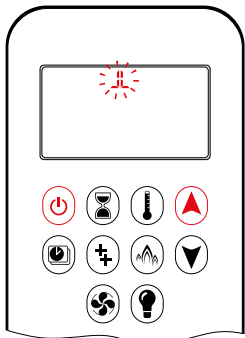

- Drücken Sie die Taste (Zündung mit einer Taste) oder die Tasten und gleichzeitig (Zündung mit zwei Tasten), bis zwei kurze akustische Signale und eine Reihe blinkender Linien bestätigen, dass die Startsequenz begonnen hat; lassen Sie die Taste(n) los.
- Das Hauptgas strömt aus, nachdem die Zündung der Zündflamme bestätigt wurde.
- Die Fernbedienung wechselt nach der Zündung des Hauptbrenners automatisch in den manuellen Modus.

⚠️ WARNUNG

Wenn die Zündflamme auch nach mehreren Versuchen wieder erlischt, stellen Sie den Hauptventilknopf auf **AUS** und stelle der Gaszufuhr zum Gerät ab.

STANDBY-MODUS (ZÜNDFLAMME)

Fernbedienung

- Halten Sie die Taste gedrückt, um das Gerät auf Zündflamme zu setzen.

FLAMME AUSSCHALTEN

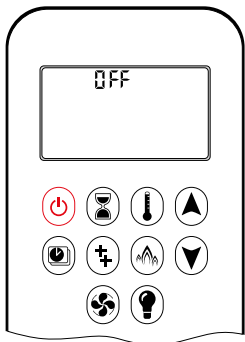

Fernbedienung

- Drücken Sie die Taste zum Ausschalten.

HINWEIS: Eine neue Zündung ist möglich, nachdem das AUS-Symbol nicht mehr blinkt.

EINSTELLUNG DER FLAMMENHÖHE

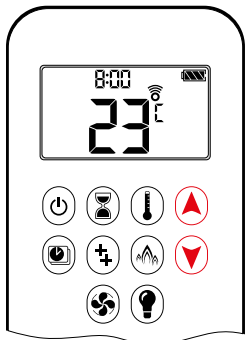

Fernbedienung

- Halten Sie zum Vergrößern der Flamme die Taste gedrückt.
- Halten Sie die Taste gedrückt, um die Flamme zu verkleinern oder das Gerät auf Zündflamme zu setzen.

HINWEIS: Für die Einstellung der Flammenhöhe mit Doppelklick muss die Hintergrundbeleuchtung eingeschaltet sein.

FESTGELEGTE KLEINE FLAMME UND GROSSE FLAMME

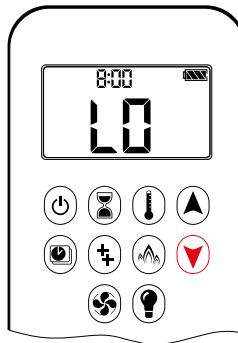

- Doppelklicken Sie auf zum Verkleinern der Flamme. **LO** wird angezeigt.

HINWEIS: Die Flamme wird erst größer, bevor sie verkleinert wird.

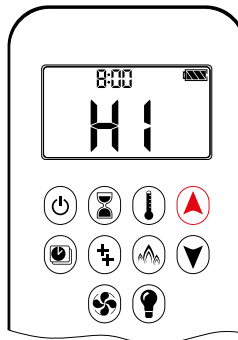

- Doppelklicken Sie auf zum Vergrößern der Flamme. **HI** wird angezeigt.

⚠️ WARNUNG

Wenn das Gerät nicht funktioniert, stelle der Gaszufuhr zum Gerät ab.

COUNTDOWN-TIMER

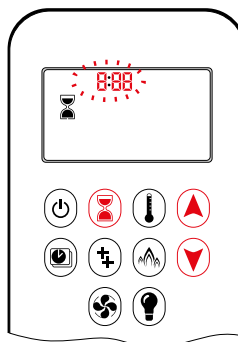

EIN/EINSTELLUNG:

1. Halten Sie die Taste gedrückt, bis angezeigt wird und **Stunde** blinkt.
2. Drücken Sie zum Auswählen der Stunde die Taste oder .
3. Drücken Sie die Taste zum Bestätigen. **Minuten** blinkt.
4. Drücken Sie zum Auswählen der Minuten die Taste oder .
5. Drücken Sie zum Bestätigen die Taste oder warten Sie.

AUS:

Drücken Sie die Taste , und Countdown-Zeit werden ausgeblendet.

HINWEIS: Am Ende des Countdown-Zeitraums schaltet sich die Flamme aus. Der Countdown-Timer funktioniert nur im manuellen, Thermostat- und Energiesparmodus. Die maximale Countdown-Zeit beträgt 9 Stunden und 50 Minuten.

BETRIEBSARTEN

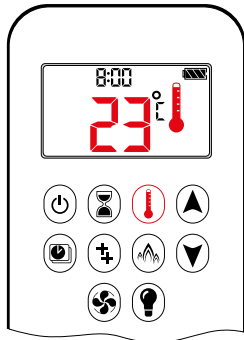

Thermostatmodus

Die Zimmertemperatur wird gemessen und mit der eingestellten Temperatur verglichen. Die Flammenhöhe wird danach automatisch angepasst, um die eingestellte Temperatur zu erreichen.

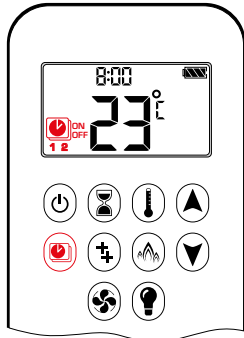

Programmmodus

DIE PROGRAMME 1 und 2 können jeweils so programmiert werden, dass sie zu bestimmten Zeiten bei einer eingestellten Temperatur EIN- und AUSGESCHALTET werden.

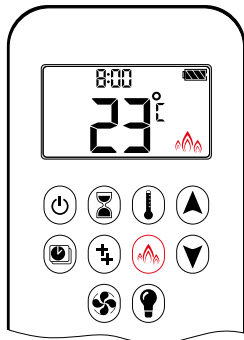

Energiesparmodus

Die Flammenhöhe wechselt zwischen groß und klein. Wenn die Zimmertemperatur niedriger ist als die eingestellte Temperatur, bleibt die Flamme über einen längeren Zeitraum groß. Wenn die Zimmertemperatur höher ist als die eingestellte Temperatur, bleibt die Flamme über einen längeren Zeitraum klein. Ein Zyklus dauert ca. 20 min.

THERMOSTATMODUS

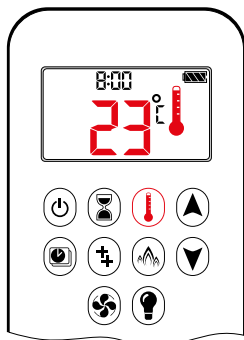

EIN:

Drücken Sie die Taste . wird angezeigt, die voreingestellte Temperatur wird kurz angezeigt und danach wird die Zimmertemperatur angezeigt.

AUS:

1. Drücken Sie die Taste .
2. Drücken Sie die Taste oder zum Wechseln in den manuellen Modus.
3. Drücken Sie die Taste zum Wechseln in den Programmmodus.
4. Drücken Sie die Taste zum Wechseln in den Energiesparmodus.

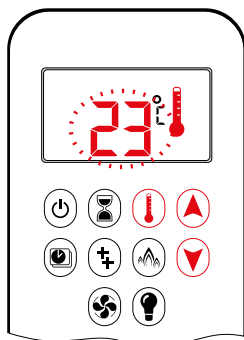

EINSTELLUNG:

1. Halten Sie die Taste gedrückt, bis angezeigt wird; Temperatur blinkt.
2. Drücken Sie die Taste oder , um die eingestellte Temperatur zu ändern.
3. Drücken Sie zum Bestätigen die Taste oder warten Sie.

PROGRAMMMODUS

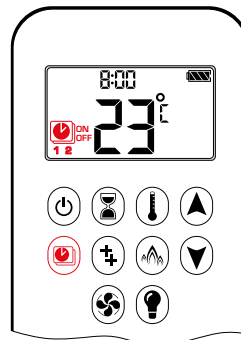

EIN:

Drücken Sie die Taste , , **1** oder **2**, **ON** oder **OFF** wird angezeigt.

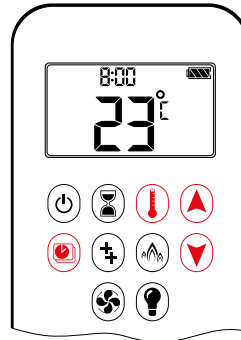

AUS:

1. Drücken Sie die Taste , oder zum Wechseln in den manuellen Modus.
2. Drücken Sie die Taste zum Wechseln in den Thermostatmodus.
3. Drücken Sie die Taste zum Wechseln in den Energiesparmodus.

HINWEIS:

Die eingestellte Temperatur für den Thermostatmodus ist die Temperatur zur EINSCHALTZEIT im Programmmodus. Durch Änderung der eingestellten Temperatur im Thermostatmodus wird auch die Temperatur zur EINSCHALTZEIT im Programmmodus geändert.

Standardeinstellungen:

TEMPERATUR EINSCHALTZEIT (Thermostat): 21 °C / 70 °F
TEMPERATUR AUSSCHALTZEIT: „--“ (nur Zündflamme)

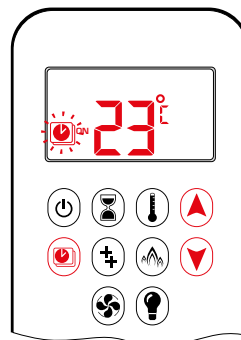

TEMPERATUR EINSTELLEN:

1. Halten Sie die Taste gedrückt bis blinkt. **ON** Die eingestellte Temperatur (Einstellung im Thermostatmodus) wird angezeigt.
2. Drücken Sie zum Fortfahren die Taste oder warten Sie. , **OFF** wird angezeigt, Temperatur blinkt.
3. Wählen Sie die AUS-Temperatur, indem Sie die Taste oder drücken.
4. Drücken Sie die Taste zum Bestätigen.

HINWEIS:

Die eingestellten EIN- (Thermostat) und AUS-Temperaturen sind für jeden Tag gleich.

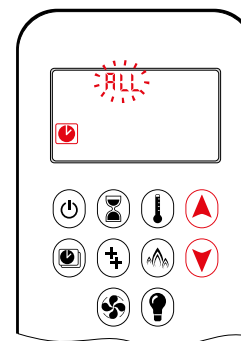

TAG EINSTELLEN:

5. **ALL** blinkt. Drücken Sie die Taste oder , um zwischen **ALL**, **5R5U**, **1**, **2**, **3**, **4**, **5**, **6**, **7** zu wählen.
6. Drücken Sie die Taste zum Bestätigen.

ALL GEWÄHLTE

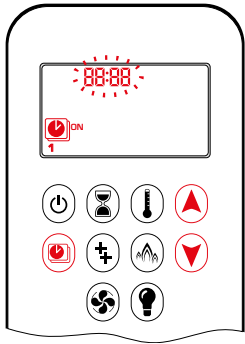

EINSCHALTZEIT EINSTELLEN

(PROGRAMM 1):

7. **1, ON** wird angezeigt, **RLL** wird kurz angezeigt und **Stunde** blinkt.
8. Drücken Sie zum Auswählen der Stunde die Taste oder .
9. Drücken Sie die Taste zum Bestätigen. **1, ON** wird angezeigt, **RLL** wird kurz angezeigt und **Minuten** blinkt.
10. Drücken Sie zum Auswählen der Minuten die Taste oder .
11. Drücken Sie die Taste zum Bestätigen.

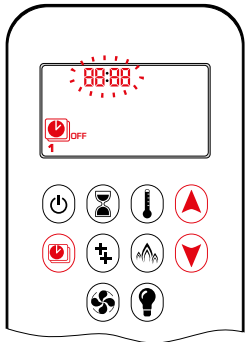

AUSSCHALTZEIT EINSTELLEN

(PROGRAMM 1):

12. **1, OFF** wird angezeigt, **RLL** wird kurz angezeigt und **Stunde** blinkt.
13. Drücken Sie zum Auswählen der Stunde die Taste oder .
14. Drücken Sie die Taste zum Bestätigen. **1, OFF** wird angezeigt, **RLL** wird kurz angezeigt und **Minuten** blinkt.
15. Drücken Sie zum Auswählen der Minuten die Taste oder .
16. Drücken Sie die Taste zum Bestätigen.

HINWEIS: Fahren Sie entweder mit PROGRAMM 2 fort, um Ein- und Ausschaltzeit einzustellen, oder beenden Sie die Programmierung an dieser Stelle und PROGRAMM 2 bleibt deaktiviert.

HINWEIS: PROGRAMM 1 und 2 verwenden dieselben Ein- (Thermostat) und Aus-Temperaturen für **RLL**, **SR5U** und Tages-Timer (1, 2, 3, 4, 5, 6, 7). Mit Festlegung einer neuen Ein- (Thermostat) und/oder Aus-Temperatur wird diese Temperatur zur neuen Standardeinstellung.

HINWEIS: Wenn **RLL**, **SR5U** oder Tages-Timer für die Ein- und Aus-Zeiten von PROGRAMM 1 und PROGRAMM 2 programmiert sind, werden diese als neue Standardzeiten verwendet. Um die Ein- und Aus-Zeiten und Temperaturen von PROGRAMM 1 und PROGRAMM 2 zu löschen, müssen die Batterien entnommen werden.

SR5U oder Tages-Timer (1, 2, 3, 4, 5, 6, 7) ausgewählt

- Stellen Sie die Ein- und Aus-Zeit nach demselben Verfahren wie bei „**RLL ausgewählt**“ ein (siehe oben).
- **SR5U:** Stellen Sie die Ein- und Aus-Zeit für Samstag und Sonntag ein.
- **Tages-Timer:** Es können unterschiedliche Ein- und Aus-Zeiten für einzelne Wochentage, mehrere Wochentage oder alle Wochentage eingestellt werden.
- Warten Sie, bis die Einstellung abgeschlossen ist.

ZUSATZFUNKTION (2. BRENNER)

Das bistabile Magnetventil öffnet sich automatisch nach der Zündung oder nach dem Ausschalten des Systems, sodass beide den Zündvorgang unterstützenden Brenner mit dem maximalen Gasstrom versorgt werden. Nach dem Drücken der AUX-Taste dreht sich der Motor 7 Sekunden lang in die EIN-Richtung, bis die max. Position erreicht ist.

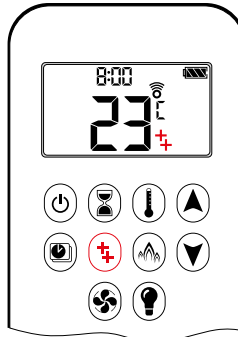

EIN:
Drücken Sie zum Einschalten eines Brenners die Taste . wird angezeigt.

AUS:
Drücken Sie zum Ausschalten des Brenners die Taste . wird ausgeblendet.

HINWEIS: Das bistabile Magnetventil kann nicht manuell betätigt werden. Wenn die Empfängerbatterie leer ist, verbleibt es in der letzten Betriebsposition.

ENERGIESPARMODUS



EIN:
Drücken Sie die Taste zum Wechseln in den Energiesparmodus. wird angezeigt.

AUS:
Drücken Sie die Taste . wird ausgeblendet.

BEDIENUNG DES UMLUFTVENTILATORS

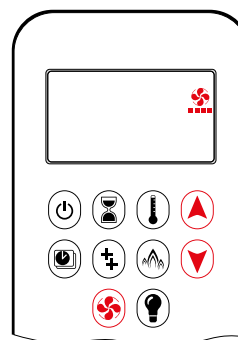

Der Umluftventilator kann auf 4 Drehzahlstufen von niedrig (1 Balken) bis hoch (4 Balken) eingestellt werden.

EINSTELLUNG:

1. Halten Sie die Taste gedrückt bis blinkt.
2. Drücken Sie die Taste zum Erhöhen der Ventilatorzahl bzw. Taste zum Verringern der Ventilatorzahl.
3. Drücken Sie zum Bestätigen der Einstellung die Taste oder warten Sie (wird angezeigt).

AUS:
Drücken Sie die Taste , bis alle 4 Balken für die Drehzahlstufen ausgeblendet sind.

PUCK FERNBEDIENUNG

HINWEIS: Nur EINSTELLUNG. Wenn der Ventilator nach der letzten Verwendung nicht ausgeschaltet wurde, läuft er 4 Minuten nach der Zündung automatisch bei maximaler Drehzahl an und wechselt nach 10 Sekunden zur letzten eingestellten Stufe. Der Ventilator stoppt 10 Minuten nach dem Abstellen des Gases oder bei Zündflamme.

BEDIENUNG DES LICHTS/DES DIMMERS

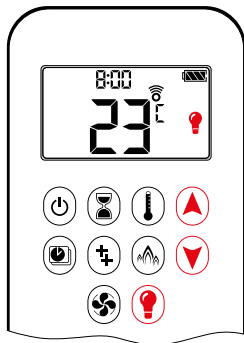

EIN:
Drücken Sie die Taste (☹ wird angezeigt). Das Licht wird auf der voreingestellten Stufe eingeschaltet.

AUS:
Drücken Sie die Taste (☹ wird ausgeblendet).

EINSTELLUNG:

1. Halten Sie die Taste gedrückt bis blinkt.
2. Drücken Sie die Taste oder , um das Licht auf eine Stufe zwischen 20 ... 100 % einzustellen.
3. Drücken Sie zum Bestätigen der Einstellung die Taste oder warten Sie (wird angezeigt).

HINWEIS: Das Licht funktioniert unabhängig von der Zündflamme. Wenn Sie das Licht, aber nicht die Flamme einschalten möchten, drücken Sie die Taste .

MYFIRE APP

HINWEIS

Bevor die App genutzt werden kann, muss die Wi-Fi Box entsprechend dem Schaubild für das Einrichten der ProControl App verkabelt und an die Netzspannung angeschlossen werden. Danach muss die App-Einrichtung abgeschlossen werden.

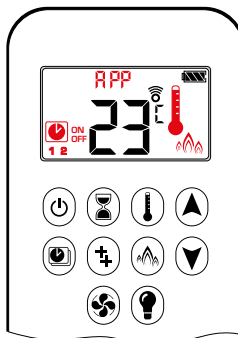

Bei Aktivierung des Thermostat-, Programm- oder Energiesparmodus werden das entsprechende Symbol und „APP“ auf der Fernbedienung angezeigt.

Die Betriebsarten können entsprechend der Beschreibung auf den vorherigen Seiten eingestellt werden.

HINWEIS: Im manuellen Modus wird „APP“ NICHT auf der Fernbedienung angezeigt.

Der Puck ist eine intelligente Steuerung, die in Kombination mit dem GV60 eingesetzt werden kann. Die Grundfunktionen umfassen das Ein- und Ausschalten der Flamme sowie das Einstellen der Flammenhöhe. Der Puck besitzt eine Temperaturmessfunktion, die den Einsatz der beliebten myfire App gestattet.



Abb. 2: Layout mit 3 Tasten

TECHNISCHE DATEN

UMGEBUNGSTEMPERATURBEREICH

CE: Puck: 0 °C bis 55 °C
CSA: Puck: 32 °F bis 131 °F

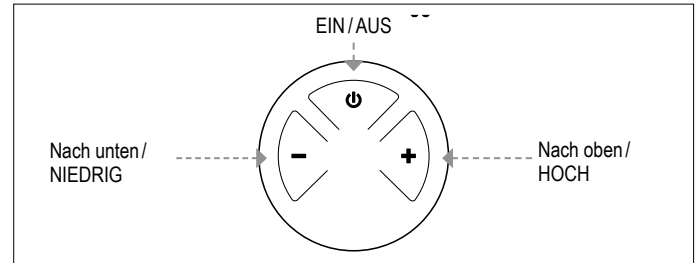
FUNKFREQUENZ

CE: 868 MHz in Europa (Puck, Empfänger)
CSA: 915 MHz in den USA und Kanada (Puck, Empfänger)

SPANNUNGSVERSORUNG

Fernbedienung: 2 x 1,5 V „AAA“ (hochwertige Alkaline-Batterien empfohlen)

HINWEIS

Die Verkabelung von Ventil und Empfänger muss abgeschlossen sein, bevor die Zündung gestartet wird. Bei Nichtbeachtung kann die Elektronik beschädigt werden.

HINWEIS

Die Fernbedienungen und Empfänger können nicht gegen ältere elektronische Geräte ausgetauscht werden.

⚠️ WARNUNG

- Bei Verwendung ohne Netzadapter wird ein Austausch der Batterien zu Beginn jeder Heizperiode empfohlen.
- Alte oder verbrauchte Batterien sind umgehend zu entfernen. Falls Sie im Gerät belassen werden, können die Batterien überhitzen, undicht werden und/oder explodieren.
- Setzen Sie die Batterien (auch während der Lagerung) KEINER direkten Sonneneinstrahlung, übermäßiger Hitze, Feuer, Feuchtigkeit oder starken Stößen aus. Anderenfalls können die Batterien überhitzen, undicht werden und/oder explodieren.
- Die Batterien sind im empfohlenen Temperaturbereich aufzubewahren (Umgebungstemperaturbereich: 0 °C bis 55 °C / 32 °F bis 131 °F).
- Neue und alte Batterien sowie Batterien verschiedener Marken dürfen nicht zusammen verwendet werden. Bei Verwendung unterschiedlicher Batterien können diese überhitzen, undicht werden und/oder explodieren.

SYNCHRONISIERUNG EMPFÄNGER/PUCK FERNBEDIENUNG

1. Setzen Sie die Batterien ein oder schließen Sie den AC-Netzadapter an. Das Modul für Umluftventilator und Licht/Dimmer besitzt einen Netzadapter. Bei Verwendung des Netzadapters können die Batterien als Reserve genutzt werden.
2. Stellen Sie den EIN/AUS-Schalter (sofern vorhanden) auf **EIN**.
3. Der Code des Puck muss am Empfänger eingelernt werden: Halten Sie die Rückstelltaste des Empfängers (siehe Abb. 26, S. 27) gedrückt, bis zwei (2) akustische Signale ertönen. Lassen Sie die Rückstelltaste nach dem zweiten, längeren akustischen Signal los. Drücken Sie innerhalb der darauffolgenden 20 Sekunden die Taste – auf der Fernbedienung. Durch zwei (2) kurze akustische Signale wird bestätigt, dass der Code eingestellt wurde.

HINWEIS: Diese Einstellung ist nur einmal erforderlich und muss nach dem Wechseln der Batterien in Fernbedienung oder Empfänger nicht nochmals vorgenommen werden.

HINWEIS: Der Empfänger sendet und empfängt Signale (bidirektional), während die Fernbedienung nur Signale sendet (unidirektional). Fernbedienung und Empfänger synchronisieren die Statusinformationen alle 4 bis 6 min bis zu 1 h.

HINWEIS: Wenn der Funkempfänger im Gerät platziert wird, kann das umgebende Metall den Empfang erheblich beeinträchtigen.

⚠️ WARNUNG

Um eine Beschädigung der Elektronik zu vermeiden, verwenden Sie **KEINE** Werkzeuge aus Metall zum Entfernen der Batterien aus der Fernbedienung/dem Empfänger.

BETRIEBSARTEN

⚠️ WARNUNG

Bei Bestätigung der Zündung der Zündflamme stellt sich der Motor automatisch auf maximale Flammenhöhe ein.

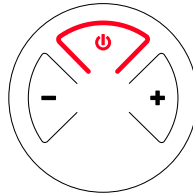

FLAMME EINUNDAUS

- Halten Sie die Taste ⏻ gedrückt, bis der Beginn der Startsequenz durch zwei kurze akustische Signale bestätigt wird; lassen Sie die Taste los.
- Das Hauptgas strömt aus, nachdem die Zündung der Zündflamme bestätigt wurde.
- Halten Sie die Taste ⏻ zum Ausschalten gedrückt.

⚠️ WARNUNG

Wenn die Zündflamme auch nach mehreren Versuchen wieder erlischt, stellen Sie den Hauptventilknopf auf **AUS** und stelle der Gaszufuhr zum Gerät ab.

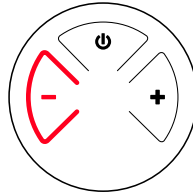

STANDBY-MODUS (ZÜNDFLAMME)

- Halten Sie die Taste „-“ gedrückt, um das Gerät auf Zündflamme zu setzen

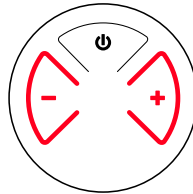

EINSTELLUNG DER FLAMMENHÖHE

- Halten Sie zum Vergrößern der Flamme die Taste „+“ gedrückt.
- Halten Sie die Taste „-“ gedrückt, um die Flamme zu verkleinern oder das Gerät auf Zündflamme zu setzen.

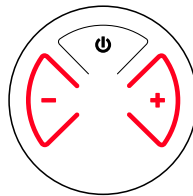

FESTGELEGTE KLEINE FLAMME UND GRO-SSE FLAMME

- Doppelklicken Sie auf „+“ zum Vergrößern der Flamme.
- Doppelklicken Sie auf „-“ zum Verkleinern der Flamme.

HINWEIS: Die Flamme wird erst größer, bevor sie verkleinert wird.

⚠️ WARNUNG

Wenn das Gerät nicht funktioniert, stelle der Gaszufuhr zum Gerät ab.

WI-FI BOX (B6R-W2...)

Die neue Wi-Fi Box weist eine höhere Verarbeitungsgeschwindigkeit, eine variable Spannungsversorgung zwischen 5 und 24 Volt, zwei RGB-Ausgänge sowie identische Verbinder an beiden des Kabels auf und die Wi-Fi Box selbst ist deutlich kleiner.

TECHNISCHE DATEN

UMGEBUNGSTEMPERATURBEREICH

CE: Wi-Fi Box: 0 °C bis 80 °C
 CSA: Wi-Fi Box: 32 °F bis 176 °F

FUNKFREQUENZ

CE + CSA: 2,4 GHz

SPANNUNGSVERSORGUNG

6 V-Verbindung mit dem Empfänger, der an einen AC-Netzadapter angeschlossen ist.

DRAHTLOSE KOMMUNIKATION

- WPA2-Authentifizierung
- sichere AES 256-Bit-Verschlüsselung
- Kompatibel mit IEEE 802.11 b/g/n

LEISTUNGS-AUFNAHME

CE + CSA: Normalbetrieb: max. 0,5 W
 CE + CSA: Standby: max. 5 mA

LED RGB STEUERAUSGANG

CE + CSA: Phoenix, 3-polig, MC 1,5/3-ST-3,5,
 5 V DC - 24 V DC/5 A

LED RGB EXTERNER NETZEINGANG

CE + CSA: Phoenix, 2-polig, MC 1,5/2-ST-3,
 5 V DC - 24 V DC/5 A

BETRIEBSARTEN

Die Wi-Fi Box kommuniziert über ein Funksignal mit einem Heimnetzwerk (Wi-Fi Router).

1. Die Wi-Fi Box muss entsprechend dem Schaubild für das Einrichten der ProControl App (mit dem Empfänger verkabelt werden)
2. Schließen Sie den Empfänger an die Netzspannung an. Die Wi-Fi Box startet im Zugangspunktmodus (grüne/blau LED blinkt). Gehen Sie zu „Einrichten der App“...

MINDESTANFORDERUNGEN AN WI-FI ROUTER

- Kompatibel mit IEEE 802.11n/g/b
- WPA2-Verschlüsselung
- Funkfrequenz: 2,4-GHz-Band
- Automatische Funkkanalsuche: Automatische Suche nach störungsfreiem Wi-Fi Funkkanal
- Unterstützung des User Datagram Protocol (UDP)
- multicast DNS (mDNS) für Kwik Connect-Verfahren

MINDESTANFORDERUNGEN AN INTELLIGENTES GERÄT:

- iOS 8.0 oder Android 4.2

⚠️ WARNUNG

Schließen Sie das Mehrfachstellgerät nicht an die LED-Anschlüsse der Wi-Fi Box an.



Abb. 3: Wi-Fi Box (B6R-W2...)

LED-ANZEIGE AN WI-FI BOX 2 RGB-LEDs (Abbildung 3)

Aufkleber	LED	Status
Empfänger-LED 1	Grün	Mit Empfänger verbunden.
	Rot	Nicht mit Empfänger verbunden.
	Aus	Standby-Modus aktiv oder keine Spannungsversorgung.
WLAN-LED 2	Grün	Wi-Fi Verbindung ist sicher.
	Blau/grün blinkend	Zugriffspunktmodus (AP-Modus) ist aktiv.
	Rot	Keine Verbindung mit Heimnetzwerk (Wi-Fi Router).
	Aus	Standby-Modus aktiv oder keine Spannungsversorgung.

STATUS DER WI-FI BOX ZURÜCKSETZEN:

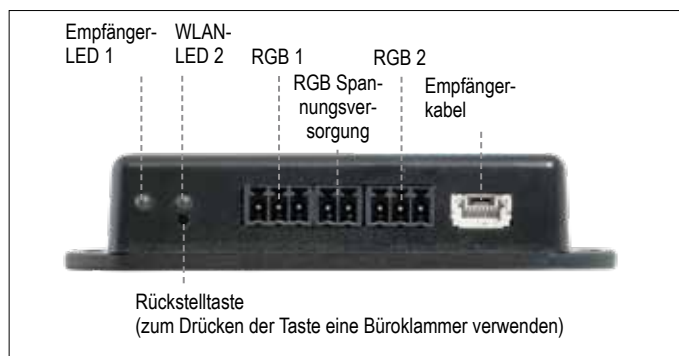
Rückstelltaste drücken	LED	Funktion
Power-On-Reset oder 1-Sekunden-Reset	WLAN-LED 2 blinkt rot, grün und blau	Wenn kein Netzwerk festgelegt ist, wird der AP-Modus für 2 Stunden aktiviert. Wenn nach 2 Stunden kein Netzwerk festgelegt wurde, wechselt die Wi-Fi Box in den Standby-Modus. Nach dem Festlegen eines Netzwerks stellt die Wi-Fi Box direkt eine Verbindung her.
7 Sekunden	WLAN-LED 1 blinkt alle 500 ms blau	Entfernt die Wi-Fi Einstellungen und kehrt für 2 Stunden in den Zugriffspunktmodus (AP-Modus) zurück.
20 Sekunden	WLAN-LED 1 blinkt alle 50 ms blau	Löscht alle Einrichtungsdaten. Der Wi-Fi Chip wird auf die letzte Version nach dem Neustart zurückgesetzt. Der AP-Modus wird für 2 Stunden aktiviert.

HINWEIS

- Eine normaler oder Puck Fernbedienung muss verwendet werden, um alle Funktionen nutzen zu können.
- Trennen Sie bei einem Verlust der Netzspannung die Wi-Fi Box vom Empfänger. Dadurch wird verhindert, dass die Batteriekapazität des Empfängers zu schnell verbraucht wird.
- Mehrere Benutzer auf demselben Wi-Fi Kanal können die Datenübertragung stören. Halten Sie die Rückstelltaste an der Wi-Fi Box 1 Sekunde lang gedrückt, um den aktuellen Kanal zu wechseln.
- Wenn kein Netzwerk konfiguriert ist, verlässt die Wi-Fi Box den Zugriffspunktmodus (AP-Modus) nach 2 Stunden.
- Wenn Sie mehrere Kameras besitzen, die Wi-Fi Boxen nutzen, muss der Mindestabstand zwischen den Wi-Fi Boxen 60 cm betragen. Bei einem geringeren Abstand kann es zu Störungen der Datenübertragung kommen.

EINRICHTEN DER PROCONTROL APP

HINWEIS

Zum Einrichten der ProControl App benötigen Sie die SSID und das Kennwort Ihres Wi-Fi Netzwerks.

ERSTEINRICHTUNG

1. Laden Sie die ProControl App aus dem Apple App Store oder Google Play Store herunter.
2. Berühren Sie den Bildschirm, um die Einrichtung der App zu starten.
3. Wählen Sie Sprache, Temperatur (°C oder °F) und Uhrzeitformat (12 oder 24 Stunden) aus.

REGISTRIERUNG

HINWEIS: Sie müssen sich registrieren, bevor Sie sich anmelden können. Die Registrierung ist nur einmalig erforderlich.

1. Geben Sie Ihre Daten ein und akzeptieren Sie die „Datenschutzbestimmungen“.
2. Berühren Sie „OK“ im Popup-Fenster.
3. Berühren Sie den Link, um die E-Mail-Überprüfung zu bestätigen.
4. Es wird Ihnen eine Meldung angezeigt, dass Sie die ProControl App erfolgreich registriert haben.
5. Kehren Sie zur App zurück.

ANMELDEN

1. Geben Sie Ihr bei der Registrierung gewähltes Kennwort ein.
2. Nehmen Sie die „Nutzungsbedingungen“ an.
3. Berühren Sie die Schaltfläche „Anmelden“.

KWIK CONNECT

INTELLIGENTES GERÄT MIT DER PROCONTROL WI-FI BOX VERBINDEN

1. Berühren Sie das Symbol .
2. Der Name des Wi-Fi Heimnetzwerks, mit dem Ihr intelligentes Gerät aktuell verbunden ist, wird angezeigt.
3. Geben Sie das Kennwort für das angezeigte Wi-Fi Heimnetzwerk ein.
4. Berühren Sie „Verbinden“. Die ProControl App stellt die Verbindung der Wi-Fi Box zum gewählten Wi-Fi Heimnetzwerk her.

EINRICHTEN DER PROCONTROL APP ABSCHLIESSEN

1. Geben Sie einen Namen für Ihren Kamin ein oder wählen Sie ein Symbol aus.
2. Aktivieren Sie Ventilator, Licht und AUX, sofern auf Ihrem Kamin installiert.
3. Berühren Sie „Beenden“, um die Einrichtung abzuschließen.

Der Startbildschirm wird angezeigt und die ProControl App ist einsatzbereit.

STANDARDEINRICHTUNG

FALLS KWIK CONNECT NICHT VERFÜGBAR IST UND SIE DAS RICHTIGE KENNWORT EINGEGEBEN HABEN, VERWENDEN SIE DIE STANDARDEINRICHTUNG.

1. Geben Sie das Kennwort für das angezeigte Wi-Fi Heimnetzwerk ein.
2. Befolgen Sie die Anweisungen auf dem Bildschirm und berühren Sie die Schaltfläche „Standardeinrichtung“, um fortzufahren.
3. Öffnen Sie die Wi-Fi Einstellungen Ihres intelligenten Geräts und wählen Sie das Wi-Fi Box-Netzwerk (myfire_WiFi-Box_<Zahl>) aus, mit dem Sie eine Verbindung herstellen möchten.
4. Gehen Sie zurück zur Einrichtung der ProControl App und befolgen Sie die Anweisungen auf dem Bildschirm. Der von Ihnen ausgewählte Name des Wi-Fi Box-Netzwerks aus den Wi-Fi Einstellungen des intelligenten Geräts.

WIEDERHOLEN BEI FALSCHEM KENNWORT

1. Berühren Sie die Schaltfläche „Wiederholen“, um den Kwik Connect-Vorgang zu wiederholen.
2. Geben Sie das richtige Kennwort ein.

HINWEIS

Um die Wi-Fi Box mit dem Wi-Fi Router (Heimnetzwerk) zu verbinden, müssen Sie sicherstellen, dass:

- das Heimnetzwerk verfügbar ist.
- Name und Kennwort des Heimnetzwerks richtig sind.
- die SSID des Wi-Fi Routers nicht ausgeblendet ist.
- sich das Heimnetzwerk in Reichweite befindet.
- der Wi-Fi Router das User Datagram Protocol (UDP) unterstützt.

HINWEIS

- Nach dem Einrichten der Wi-Fi Box und der ProControl App muss die Uhrzeit in den Einstellungen der ProControl App synchronisiert werden.
- Das aktive Gerät (Puck oder Fernbedienung oder intelligentes Gerät) ist das als letztes verwendete. Eine Ausnahme stellt die Verwendung des nicht aktiven Geräts zum Ändern von Licht, Ventilator oder AUX dar. Das nicht aktive Gerät nimmt die Änderungen vor, allerdings bleibt das aktive Gerät wie im Thermostat-, Programm- oder Energiesparmodus. Wenn ein Profil eine Thermostat-, Programm- oder Energiespareinstellung enthält, bleibt das aktive Gerät ebenfalls aktiv. Bei Aktivierung des Thermostat-, Programm- oder Energiesparmodus mit der App werden das entsprechende Symbol und „APP“ auf der Symax Fernbedienung angezeigt
- Während der Motor sich bewegt, werden keine Informationen zwischen Empfänger und Sender ausgetauscht. Die Synchronisation erfolgt, nachdem der Motor angehalten hat.
- Die Zimmertemperaturdaten werden während der Synchronisation von der Fernbedienung übertragen.



Abb. 4: App verbunden (im Thermostatmodus)

IMPORTANT SAFETY INFORMATION

▲ WARNING

Read these instructions carefully and completely before installing or operating. Failure to follow them could result in a fire or explosion causing property damage, personal injury, or loss of life. Service and installation must be performed by a trained / experienced service technician.

WHAT TO DO IF YOU SMELL GAS

- Do NOT operate any appliance.
- Do NOT touch any electrical switch; do NOT use any phone in your building.
- Immediately evacuate the area and contact the gas supplier. Follow the gas supplier's instructions.
- If you cannot reach the gas supplier, call the fire department.

Installation and service must be performed by a qualified installer, service agency, or the gas supplier. Installation shall conform with local codes, or in the absence of local codes, in accordance with the National Fuel Gas Code ANSI Z223.1 / NFPA 54 or the IFGC or CSA B149.1. All piping and tubing must comply with local codes and ordinances.

Use only your hand to push in or turn the gas control knobs. Never use tools. If a knob will not push in or turn by hand, do not try to repair it. Call a qualified service technician. Force or attempted repair can result in a fire or explosion.

Do NOT use a product if you suspect it has been subjected to high temperatures, damaged, tampered with, or taken apart.

Do NOT use a product if you suspect it has been under water or that liquid has seeped into the product. Any of these incidents can cause leakage or other damage that may affect proper operation and cause potentially dangerous combustion problems.

Damper position must be in accordance with Manufacturer's Installation Instructions and all applicable standards. Failure to follow them could result in a fire or explosion causing property damage, personal injury, or loss of life.

Do NOT store or use gasoline or other flammable vapors and liquids in the vicinity of this control or other appliances.

▲ WARNING

ELECTRIC SHOCK HAZARD

- Read these instructions carefully. Failure to follow them could result in property damage, personal injury, or loss of life.
- This control must be electrically wired and operated in accordance with all codes and local regulations. Service and installation must be performed by a trained, experienced service technician.
- Do NOT use the control if you suspect it may be damaged.

HANDSET

The Symax system combines new technology and a modern design with ease of operation. Instead of scrolling through a confusing menu, each function can now be activated by touching a symbol. Many remote controls on the market have few buttons and require extensive programming to operate.

The Symax System uses the same easy-to-operate logic – find the symbol for the function you want and touch that symbol – but the Symax now has new tactile buttons for an immediate, positive response.

TECHNICAL DATA

AMBIENT TEMPERATURE RANGE

CSA: Handset: 32 °F to 131 °F

CE: Handset: 0 °C to 55 °C

RADIO FREQUENCY

CSA: 915 MHz for U.S. and for Canada (Handset, Receiver)

CE: 868 MHz for Europe (Handset, Receiver)

POWER SUPPLY



Handset: 2 x 1.5V “AAA” (quality alkaline recommended)

GENERAL NOTES



Batteries – Handset

Low battery indicator on Handsets.

Software Version

Press  and  buttons simultaneously. Software version is displayed.

Handset Model Number

Press  and  buttons simultaneously. Handset model number is displayed.

Handset One Button and Two Button Ignition

Change from one button to two button ignition (Default Setting) or vice versa by pressing and holding  button for 10 sec. immediately after installing batteries. **ON** is displayed and **1** or **2** (One or Two Button Ignition) is flashing. When change is complete **1** changes to **2** or vice versa.

Deactivate Functions

1. Install batteries. All icons are displayed and flashing.
2. While the icons are flashing, press the relevant function button and hold for 10 sec.
3. The function icon will flash until deactivation is complete. De-activation is complete when the function icon and two horizontal bars are displayed.

NOTE: If a deactivated button is pressed, there is no function, and two horizontal bars are displayed.

NOTE: Deactivation remains in effect after change of batteries.

Activate Functions

1. Install batteries. All icons are displayed and flashing.
2. To activate a function, press the relevant button and hold for 10 sec.
3. The function icon will continue to flash until activation is complete. Activation is complete when the function icon is displayed.

The following Functions can be Deactivated/Activated

- CHILD PROOF
- PROGRAM MODE
- THERMOSTATIC MODE (also deactivates PROGRAM MODE)
- ECO MODE
- LIGHT/DIMMER OPERATION
- CIRCULATING FAN OPERATION
- AUXILIARY FEATURE (2ND BURNER FEATURE)
- COUNTDOWN TIMER

NOTICE

Wiring of valve and Receiver must be completed before starting ignition. Failure to do so could damage the electronics.

NOTICE

The Handsets and Receivers are not interchangeable with previous electronics.

⚠ WARNING

To avoid damaging the electronics, do NOT use metal tools to remove the batteries from the Handset/Receiver.

⚠ WARNING

- Without using a mains adapter, battery replacement is recommended at the beginning of each heating season.
- Old or dead batteries should be removed immediately. If left in the unit the batteries can overheat, leak, and/or explode.
- Do NOT expose batteries (including during storage) to direct sunlight, excessive heat, re, moisture, or severe impact. Each of these conditions can cause the batteries to overheat, leak, and/or explode.
- Batteries must be kept within their recommended temperature limits (ambient battery temperature range: 32 °F to 131 °F / 0 °C to 55 °C).
- New and old batteries and different brands of batteries should not be used together. Mixing of various batteries can cause the batteries to overheat, leak, and/or explode.



Figure 1: Synchronisation of the remote with the receiver

10-SYMBOL OPERATION

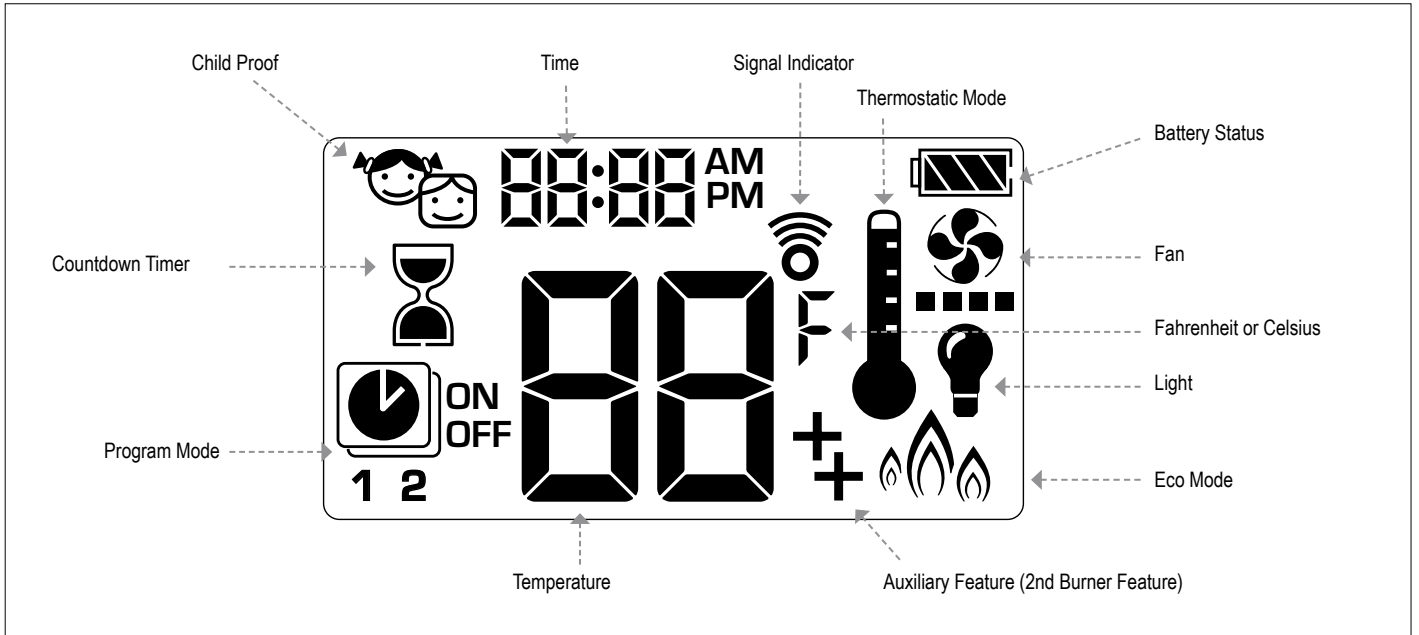
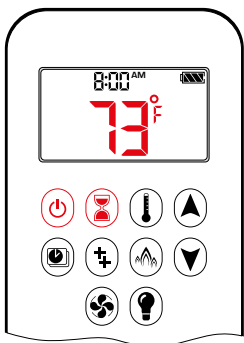

Figure 2: 10-symbol Display

SETTING FAHRENHEIT or CELSIUS



To change between °C and °F, press and buttons simultaneously.

NOTE: Choosing °F results in a 12 hour clock. Choosing °C results in a 24 hour clock.

CHILD PROOF

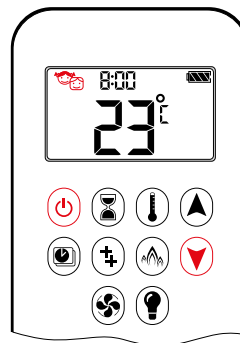

ON:
To activate press and buttons simultaneously. displayed and the Handset is rendered inoperable, except for the Off function.

OFF:
To deactivate press and buttons simultaneously. disappears.

SETTING the TIME

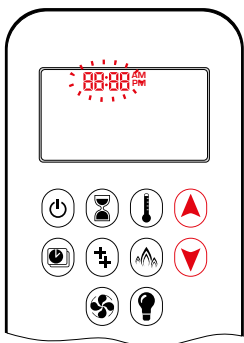

1. Press and buttons simultaneously. **Day** flashes.
2. Press or button to select a number to correspond with the day of the week (e.g. 1=Monday, 2=Tuesday, 3=Wednesday, 4=Thursday, 5=Friday, 6=Saturday, 7=Sunday).
3. Press and buttons simultaneously. **Hour** flashes.
4. To select hour press or button.
5. Press and buttons simultaneously. **Minutes** flash.
6. To select minutes press or button.
7. To confirm press and buttons simultaneously or wait.

MANUAL MODE (HANDSET)

NOTICE

BEFORE OPERATING

1. Make sure MANUAL knob on the GV60 valve is in the **ON**, full counterclockwise ↺ position.
2. Place the ON/OFF switch (if equipped) in the I (ON) position.

TO TURN ON FIRE

⚠ WARNING

When Pilot ignition is confirmed, motor turns automatically to maximum flame height.

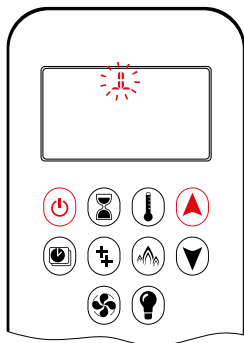

- Press button (One Button Ignition) or and button simultaneously (Two Button Ignition) until two short beeps and a blinking series of lines confirms the start sequence has begun; release button(s).
- Main gas flows once Pilot ignition is confirmed.
- Handset automatically goes into Manual Mode after main burner ignition.

⚠ WARNING

If the Pilot does not stay lit after several tries, turn the main valve knob to **OFF** and "TURN OFF GAS TO APPLIANCE"

STANDBY MODE (PILOT FLAME)

Handset

- Press and hold button to set appliance to Pilot flame.

TO TURN OFF FIRE

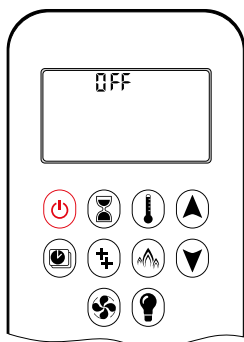

Handset

- Press button to turn off.

NOTE: A new ignition is possible after the OFF icon stops flashing.

FLAME HEIGHT ADJUSTMENT

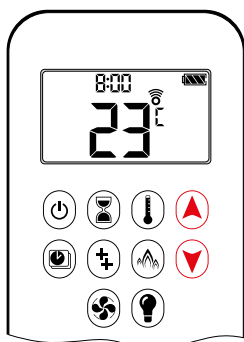

Handset

- To increase flame height press and hold button.
- To decrease flame height or to set appliance to **Pilot** flame, press and hold button.

DESIGNATED LOW FIRE and HIGH FIRE

NOTE: Backlight must be on for high fire and low fire double-click operation.

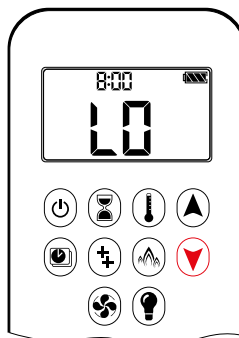

- To go to low fire, double-click button. **LO** is displayed.

NOTE: Flame goes to high fire first before going to low fire.

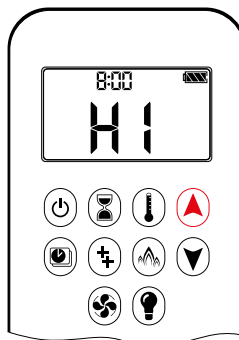

- To go to high fire, double-click button. **HI** is displayed.

⚠ WARNING

If the appliance will not operate "TURN OFF GAS TO APPLIANCE"

COUNTDOWN TIMER

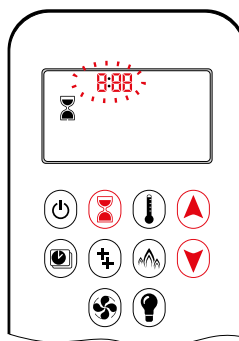

ON/SETTING:

1. Press and hold button until displayed, and **hour** flashes.
2. To select hour press or button.
3. To confirm press button. **Minutes** flash.
4. To select minutes press or button.
5. To confirm press button or wait.

OFF:

Press button, and Countdown Time disappear.

NOTE: At end of Countdown Time period, the fire shuts off. The Countdown Timer only works in Manual, Thermostatic, and Eco Modes. Maximum Countdown Time is 9 hours and 50 minutes.

MODES of OPERATION

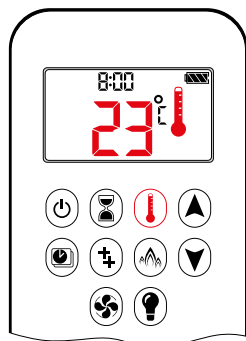

Thermostatic Mode
The room temperature is measured and compared to the set temperature. The height is then automatically adjusted to achieve the set temperature.

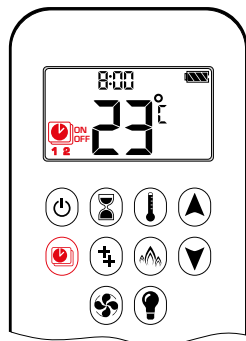

Program Mode
PROGRAM 1 and 2, each can be pro-grammed to go ON and OFF at speci ic times at a set temperature.

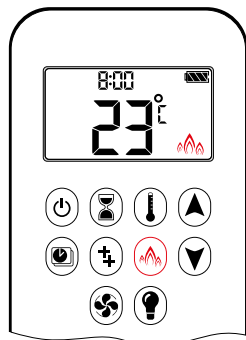

Eco Mode
Flame height modulates between high and low. If the room temperature is low-er than the set temperature, the lame height stays ON high for a longer period of time. If the room temperature is high-er than the set temperature, the lame height stays ON low for a longer period of time. One cycle lasts approx. 20 min.

THERMOSTATIC MODE

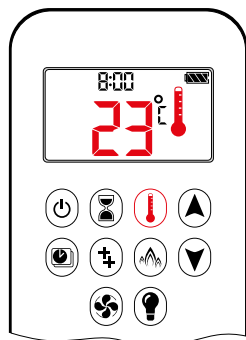

ON:
Press button. displayed, preset temperature displayed, and then room temperature displayed.

OFF:
1. Press button.
2. Press or button to enter Manual Mode.
3. Press button to enter Program Mode.
4. Press button to enter Eco Mode.

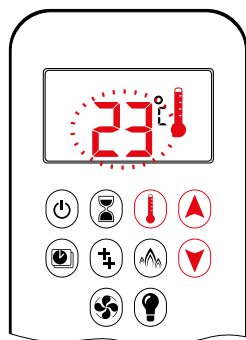

SETTING:
1. Press button and hold until displayed, temperature flashes.
2. To adjust set temperature press or button.
3. To confirm press button or wait.

PROGRAM MODE

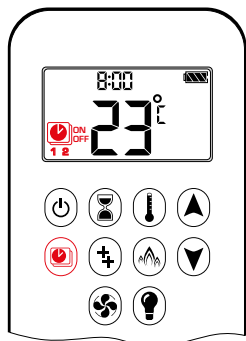

ON:
Press button. , **1** or **2**, **ON** or **OFF** displayed.

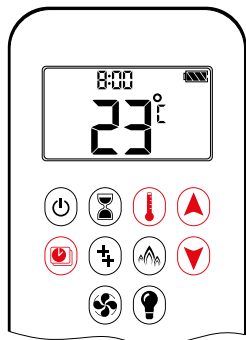

OFF:
1. Press or button to enter Manual Mode.
2. Press button to enter Thermostatic Mode.
3. Press button to enter Eco Mode.

NOTE: The set temperature for Thermostatic Mode is the temperature for the ON time in Program Mode. Changing the Thermostatic Mode set temperature also changes the ON time temperature in Program Mode.

Default settings:
ON TIME (Thermostatic) TEMPERATURE: 70 °F / 21 °
COFF TIME TEMPERATURE: “--” (Pilot lame only)

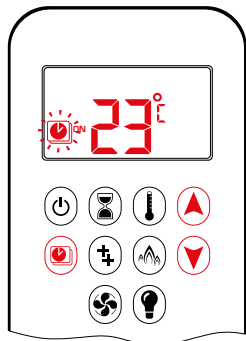

TEMPERATURE SETTING:
1. Press button and hold until flashes. **ON** and set temperature (setting in Thermostatic Mode) displayed.
2. To continue press button or wait. , **OFF** displayed, temperature flashes.
3. Select OFF temperature by pressing the or button.
4. To confirm press button.

NOTE: The ON (Thermostatic) and OFF set temperatures are the same for each day.

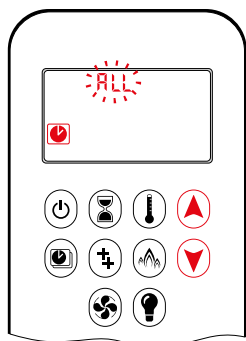

DAY SETTING:
5. **ALL** flashes. Press or button to choose between **ALL**, **5P:5U**, **1**, **2**, **3**, **4**, **5**, **6**, **7**.
6. To confirm press button.

RLL SELECTED

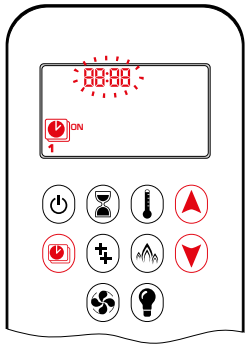

- ON TIME SETTING (PROGRAM 1):**
7. , **1, ON** displayed, **RLL** is displayed shortly, and **hour** flashes.
 8. To select hour press or button.
 9. To confirm press button. , **1, ON** displayed, **RLL** displayed shortly, and **minutes** flash.
 10. To select minutes press or button.
 11. To confirm press button.

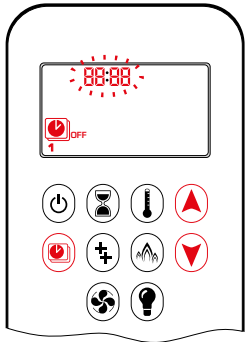

- OFF TIME SETTING (PROGRAM 1):**
12. , **1, OFF** displayed, **RLL** is displayed shortly, and **hour** flashes.
 13. To select hour, press or button.
 14. To confirm press button. , **1, OFF** displayed, **RLL** displayed shortly, and **minutes** flash.
 15. To select minutes press or button.
 16. To confirm press button.

NOTE: Either continue to PROGRAM 2 and set on and off times or stop programming at this point, and PROGRAM 2 remains deactivated.

NOTE: PROGRAM 1 and 2 use the same on (Thermostatic) and off temperatures for **RLL**, **S&S** and Daily Timer (1, 2, 3, 4, 5, 6, 7). Once a new on (Thermostatic) and/or off temperature has been set, that temperature becomes the new default setting.

NOTE: If **RLL**, **S&S** or Daily Timer are programmed for PROGRAM 1 and PROGRAM 2 on and off times, these become the new default times. The batteries must be removed to clear the PROGRAM 1 and PROGRAM 2 on and off times and temperatures.

S&S or Daily Timer (1, 2, 3, 4, 5, 6, 7) selected

- Set on time and off time using same procedure as **"RLL Selected"** (above).
- **S&S**: Set on time and off time for both Saturday and Sunday.
- **Daily Timer**: Unique on and off times may be set for a single day of the week, for multiple days of the week, or for every day of the week.
- Wait to finish setting.

AUXILIARY FEATURE (2ND BURNER FEATURE)

The latching solenoid valve will open automatically after ignition or after switching the system off, so that the maximum flow of gas is supplied to both burners assisting with the ignition process. After pressing the AUX-button the motor will turn 7 seconds in the ON direction until the max. position is reached.

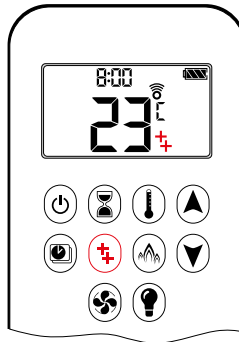

ON:
To switch a burner on, press the button. displayed.

OFF:
To switch the burner off, press the button. disappears.

NOTE: The latching solenoid valve cannot operate manually. If the Receiver battery runs down it will remain in the last operating position.

ECO MODE

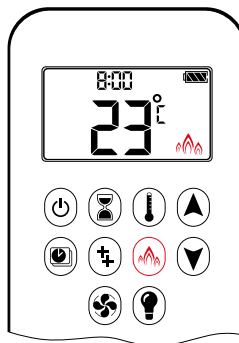

ON:
Press button to enter Eco Mode. displayed.

OFF:
Press button. disappears.

CIRCULATING FAN OPERATION

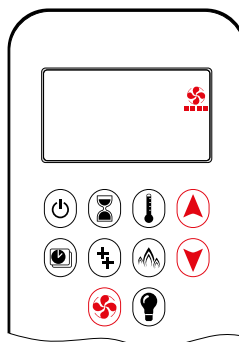

Circulating fan has 4 speed levels from low (1 bar) to high (4 bars).

- SETTING:**
1. Press button and hold until flashes.
 2. Press button to increase fan speed and button to decrease fan speed.
 3. To confirm setting either press button or wait (displayed).

OFF:
Press button until all 4 speed level bars disappear.

NOTE: SETTING only. If the fan was not switched off after last use, it starts automatically 4 minutes after ignition at maximum speed and goes to the last set level after 10 seconds. The fan stops 10 minutes after the gas is OFF or at Pilot.

THE PUCK

LIGHT/DIMMER OPERATION

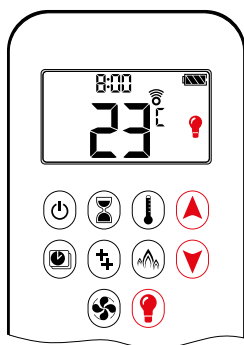

ON:
Press button (displayed). Light is on at preset level.

OFF:
Press button (disappears).

SETTING:

1. Press button and hold until flashes.
2. To adjust light between 20...100% press or button.
3. To confirm setting either press button or wait (displayed).

NOTE: The Light works independently of the Pilot flame. If you want the light on but no flame, press button.

PROCONTROL APP

NOTICE

Before the app can be used, the Wi-Fi Box must be wired and plugged into mains power according to ProControl App Setup diagram (and the App Setup must be completed).

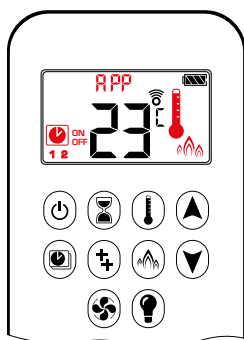

If Thermostatic, Program or Eco Mode is activated, the corresponding icon and "RPP" is displayed on the Handset.

The modes can be operated according to the descriptions on previous pages.

NOTE: In Manual Mode "RPP" is NOT displayed on the Handset.

The Puck is a smart control that works in conjunction with the GV60/Symax system. Its basic functions include turning the fire on and off and turning the flame height up and down.

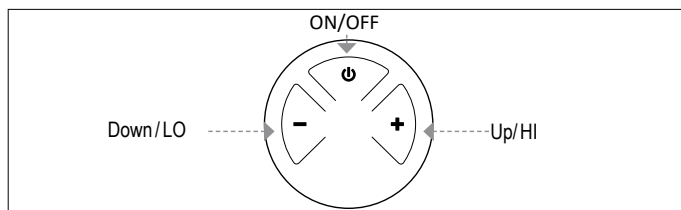

Figure 3: Lay-out 3 Buttons

TECHNICAL DATA

AMBIENT TEMPERATURE RANGE

CSA: The Puck: 32 °F to 131 °F
CE: The Puck: 0 °C to 55 °C

RADIO FREQUENCY

CSA: 915 MHz for U.S. and for Canada (The Puck, Receiver)
CE: 868 MHz for Europe (The Puck, Receiver)

Power Supply

Handset: 2 x 1.5 V "AAA" (qualitative alkaline recommended)

NOTICE

Wiring of valve and Receiver must be completed before starting ignition. Failure to do so could damage the electronics.

NOTICE

The Handsets and Receivers are not interchangeable with previous electronics.

⚠ WARNING

To avoid damaging the electronics, do NOT use metal tools to remove the batteries from the Handset/Receiver.

⚠ WARNING

- Without using a mains adapter, battery replacement is recommended at the beginning of each heating season.
- Old or dead batteries should be removed immediately. If left in the unit the batteries can overheat, leak, and/or explode.
- Do NOT expose batteries (including during storage) to direct sunlight, excessive heat, re, moisture, or severe impact. Each of these conditions can cause the batteries to overheat, leak, and/or explode.
- Batteries must be kept within their recommended temperature limits (ambient battery temperature range: 32 °F to 131 °F / 0 °C to 55 °C).
- New and old batteries and different brands of batteries should not be used together. Mixing of various batteries can cause the batteries to overheat, leak, and/or explode.

SYNCHRONISATION PUCK/RECEIVER

1. Insert batteries or connect AC power. The module for the circulating fan and light / dimmer includes a mains adapter. Batteries can be used as backups with an AC adapter.
2. Set the ON / OFF switch (if present) to the ON position
3. The recipient must learn the puck code:
Press and hold the reset button on the receiver until you hear two (2) beeps. After the second, longer beep, release the reset button. Within the next 20 seconds, press the - button on the handset. Two (2) short beeps confirm that the code has been set.

NOTE: This is a one-time setting only and is not required after replacing the batteries in the handset or receiver.

NOTE: The receiver sends and receives signal bidirectional) and the handset sends signals (unidirectional). The handset and receiver synchronize the information every 4 to 6 minutes to 1 hour.

NOTE: When the RF receiver is inserted into the device, the surrounding metal can significantly reduce reception.

MODES OF OPERATION

⚠ WARNING

When Pilot ignition is confirmed, motor turns automatically to maximum flame height.

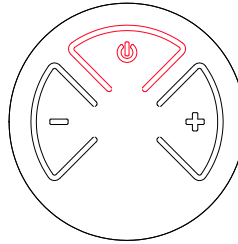

TURN FIRE ON AND OFF

- Press and hold the ⏻ button until two short beeps confirms the start sequence has begun; release button.
- Main gas flows once Pilot ignition is confirmed.
- Handset automatically goes into Manual Mode after main burner ignition. ⏻
- Press the ⏻ button to turn off.

⚠ WARNING

If the Pilot does not stay lit after several tries, turn the main valve knob to **OFF** and "TURN OFF GAS TO APPLIANCE".

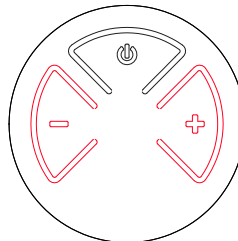

FLAME HEIGHT ADJUSTMENT

- To increase flame height press and hold + button.
- To decrease flame height or to set appliance to Pilot flame, press and hold - button.

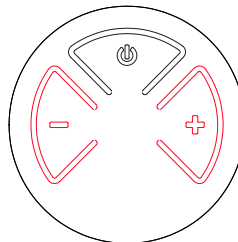

DESIGNATED LOW FIRE AND HIGH FIRE

- To go to low fire, double-click - button.

NOTE: Flame goes to high fire first before going to low fire.

- To go to hi fire, double-click + button.

⚠ WARNING

If the appliance will not operate, "TURN OFF GAS TO APPLIANCE"

WI-FI BOX

A new version of the Wi-Fi Box has been created. The improvements include faster processing speed, new Wi-Fi chip, and best of all for the customer, an uncomplicated and much shorter App Setup menu for the ProControl app. The new Wi-Fi Box also has variable power supply between 5 and 24 volts, two RGB outlets, identical connectors on both ends of the cable, and the Wi-Fi Box itself has a much smaller footprint for easy installation in tight spaces.

TECHNICAL DATA

AMBIENT TEMPERATURE RANGE

CSA: myfire Wi-Fi Box: 32 °F to 140 °F
 CE: myfire Wi-Fi Box: 0 °C to 60 °C

RADIO FREQUENCY

CSA + CE: 2.4 GHz

Power Supply

Wi-Fi Box: 6V connection to the Receiver which is connected to an AC mains adapter.

WI-FI BOX

- WPA2 authentication
- AES 256-bit encryption security
- Compatible with IEEE 802.11n/g/b

CONSUMPTION OF ELECTRICITY

CSA+CE: Nominal: max. 0.5W
 CSA+CE: Standby: max. 5mA

LED RGB CONTROL OUTPUT

CSA + CE: Phoenix, 3 pol, MC 1.5/3-ST-3.5, 5VDC - 24 VDC/ 5Amps

LED RGB EXTERNAL POWER INPUT

CSA + CE: Phoenix, 2 pol, MC 1.5/2-ST-3, 5VDC - 24VDC/ 5Amps

MODES OF OPERATION

The Wi-Fi Box allows communication with a home network (Wi-Fi Router) over a wireless signal.

1. Wi-Fi Box must be wired according to the ProControl App Setup diagram
2. Wi-Fi-Box must be connected to the Receiver; connect Receiver to mains power. The Wi-Fi Box starts with the Access Point Mode (green light flashes) if no home network is configured. Go to "myfire App Setup"

MINIMUM REQUIREMENT WI-FI ROUTER:

- Compatible with IEEE 802.11n/g/b
- WPA2 encryption
- Radio frequency: 2.4 GHz band
- Wireless auto channel: Automated search for WLAN radio channel free of interference
- Support for the User Datagram Protocol (UDP)
- Connection to mDNS is required to guarantee Easy Commission Process
- One temperature sensor

MINIMUM REQUIREMENT SMART DEVICE:

- IOS 8.0 or Android 4.2

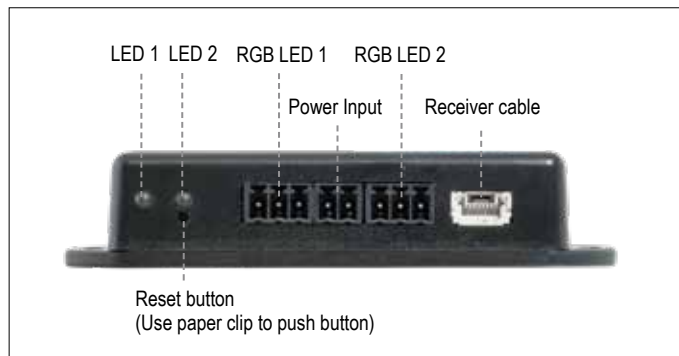

Figure 4: Wi-Fi Box version 2 connections

LED INDICATION ON WI-FI BOX

2 RGB LEDs with 3 colors red/green/blue

Label	Status	Status
(LED 1) Receiver	Green	Connected to Receiver.
	Red	Not connected to Receiver.
	Off	Standby mode is active. No Power supply.
(LED2) WLAN	Green	Wi-Fi connection is safe.
	Blue blinking	Access point mode is active.
	Red	Not connected to home network (Wi-Fi Router).
	Off	Standby mode is active. No power supply.

RESET STATUS ON MYFIRE WI-FI BOX:

Press Reset Button	LED message	Function
Power-On-Reset or 1-sec-Reset	Flashing green and blue	If no network is set, the AP Mode will be activated for 2 hours. When the network isn't set after 2 hours, the Wi-Fi Box will change into Standby Mode 1. Once a network is set, the Wi-Fi Box will connect directly.
10 secs	Receiver LED flashes every 500ms in blue	Removes the Wi-Fi settings and turns on the P Mode for 2 hours.
20 secs	Receiver LED flashes every 50ms in blue	Erases all Setup Data. The Wi-Fi chip will be set to the last version after the reboot. The AP-Mode will be activated for 2 hours.

NOTICE

- A handset or **The Puck** must be used to achieve full functionality.
- If mains power is lost, disconnect the Wi-Fi Box from the Receiver. This will prevent Receiver batteries from being drained quickly.
- Multiple users on the same Wi-Fi channel may interfere with the data transfer. Press reset button on the Wi-Fi Box for 1 second to change current channel.
- If Wi-Fi Box is not connected to the Receiver or is not used, it will leave the Access Point Mode (AP Mode) after 2 hours.
- If you have multiple fireplaces using Wi-Fi Boxes, the minimum distance between the Wi-Fi Boxes must be 60 cm (2'). A shorter distance may interfere with the data transfer.

WARNING

Do not connect the combination control system to the LED connections of the Wi-Fi Box.

PROCONTROL APP SETUP

NOTICE
For ProControl App Setup, you will need your Wi-Fi network SSID and password.

INITIAL SETUP

1. Download myfire app from Apple App Store or Google Play Store.
2. Touch screen to start App Setup.
3. Choose language, temperature (°C or °F) and time format (12 or 24 hour).

REGISTRATION

NOTE: You must register before logging in. Registration is one time only.

1. Fill in data and accept the "Privacy Policy".
2. Touch "OK" in pop-up notice.
3. Touch link to confirm email verification.
4. You will be shown a message that you have successfully registered the ProControl app.
5. Return to app.

LOGIN

1. Fill in your registration password.
2. Accept "Terms and Conditions".
3. Touch the "Login" button.

CONNECT SMART DEVICE TO NEW MYFIRE WI-FI BOX

1. Touch the ⊕ icon.
2. A message will tell you to go to your smart device Wi-Fi settings.
3. Touch myfire_WiFi-Box_<number>.
4. Enter the password "MYFIREPLACE".

CONNECT MYFIRE WI-FI BOX TO WI-FI ROUTER

NOTE: The connecting process may take between 1–10 minutes. After successful connection a pop-up will tell you to go to your smart device Wi-Fi settings.

1. Select a name for your fire.
2. Type in the name (SSID) of your Wi-Fi Router.
3. Type in the password of your Wi-Fi Router.
4. Touch "Connect" button.

NOTICE
To connect Wi-Fi Box to Wi-Fi Router (home network), make sure:

- Home network is available.
- Home network name and password are correct.
- SSID of the Wi-Fi Router is not hidden.
- Home network signal is in range.
- Wi-Fi Router supports User Datagram Protocol (UDP).

CONNECT SMART DEVICE TO WI-FI ROUTER

NOTE: After successful connection a pop-up will tell you to go to your smart device Wi-Fi settings.

Touch "OK" button, if correct.

CONFIRM FIREPLACE SETTINGS

After confirming fireplace settings touch "Finish" button.

LIST OF CONNECTED MYFIRE WI-FI BOXES IS DISPLAYED

The home screen is displayed and the fireplace is ready to go.

NOTICE

- After setting up the Wi-Fi Box and ProControl app, the time has to be synchronized in the settings of the ProControl app.
- The active device (Handset or smart device) is the one last used. An exception is if the non-active device is used to change Light, Fan, or AUX. The non-active device will make the changes, but the active device remains so if it is in Thermostatic, Program, or Eco Mode. If a Profile includes a Thermostatic, Program, or Eco setting it will also cause the active device to remain active.
- If Thermostatic, Program, or Eco Mode is activated using the app, the corresponding icon and "APP" is displayed on the Handset (see figure 5).
- During motor movement no information between Receiver and transmitter is exchanged. The synchronization follows after motor has stopped.
- The room temperature data is transferred by the Handset during synchronization.



Figure 5: App connected (in Thermostatic Mode)



Paxtonstraat 23
8013 RP Zwolle
Nederland / The Netherlands / Die Niederlande / Les Pays-Bas

+31-(0)38 420 90 20
info@element4.nl

NOVEMBER / NOVEMBRE
2018